

neo p 550

optrel
swiss made 

new. efficient. optimal.



QUICK START GUIDE..4
FUNCTIONS..... 6
SPARE PARTS..... 7
ENGLISH11
FRANÇAIS12
DEUTSCH13
SVENSKA 14
ITALIANO 15
ESPAÑOL16
PORTUGUÊS17
NEDERLANDS18
SUOMI19
DANSK 20
NORSK21
POLSKI22
ČEŠTINA23
РУССКИЙ24
中文25
MAGYAR26
TÜRKÇE27
日本語28
ΕΛΛΗΝΙΚΑ29
БЪЛГАРСКИ..... 30
SLOVENSKY.....31
SLOVENSKO.....32
ROMÂNĂ.....33
EESTI 34
LIETUVIŠKAI35
LATVIEŠU36
한국어37
HRVATSKI38
GAEILGE.....39
MALTI..... 40

1

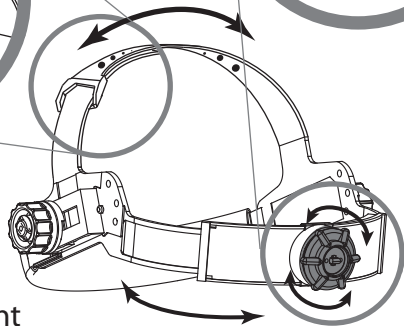
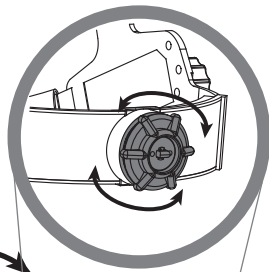
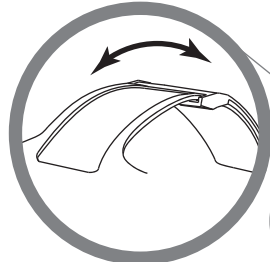
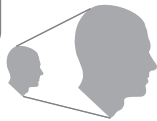

Size Adjustment

2

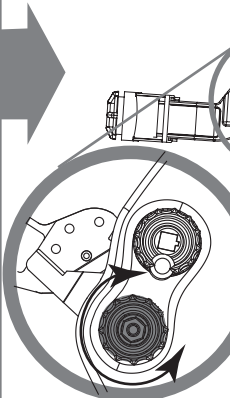
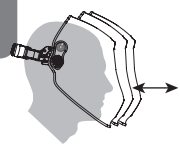

Head

6



choose shade level

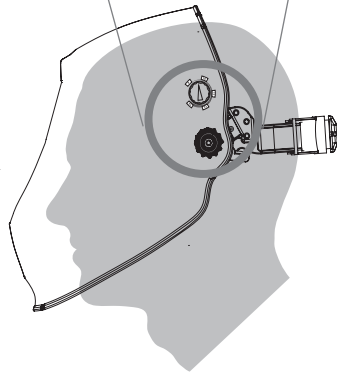
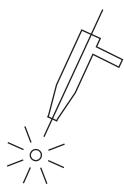
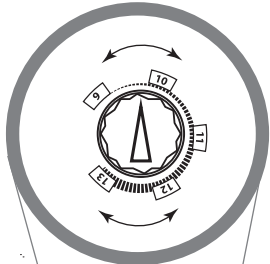

Quick Start

5

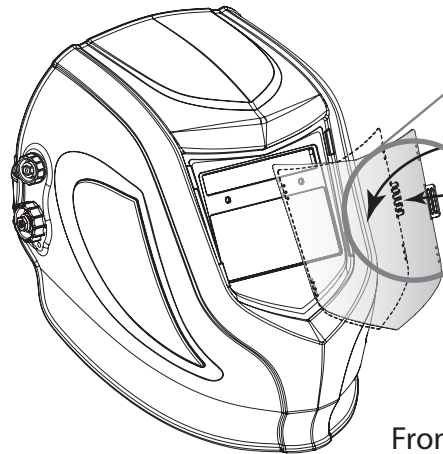

Front

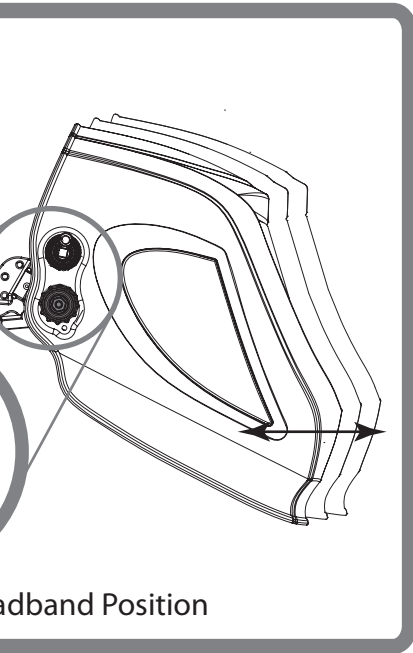

Antenna Band Position

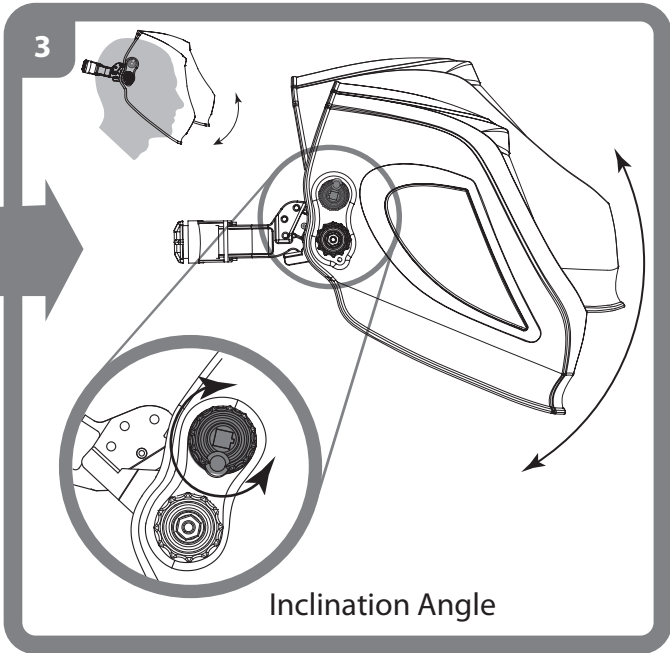

Inclination Angle

Guide

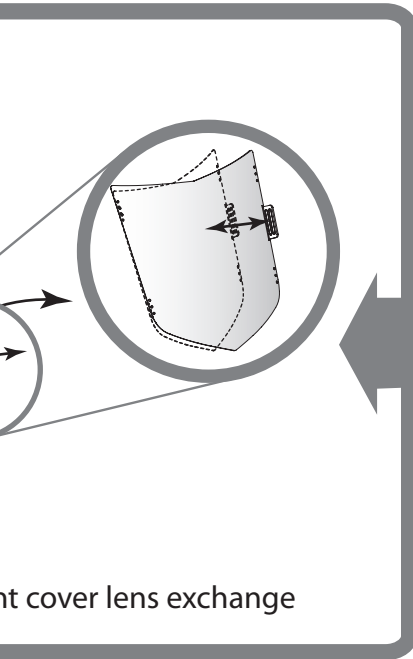

Antenna Cover Lens Exchange

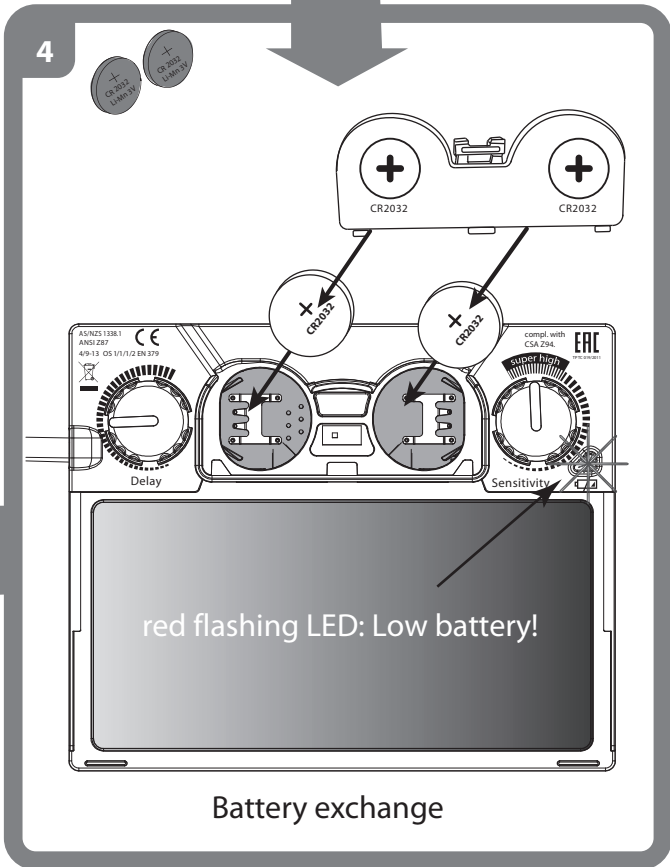

Battery Exchange



inside cover lens

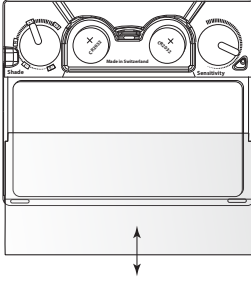
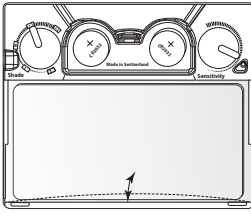

front cover lens

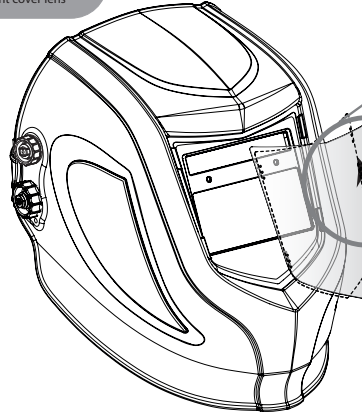

cartridge

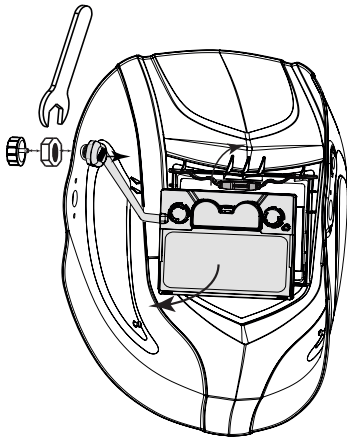
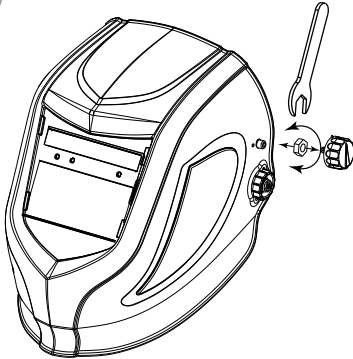

spare parts





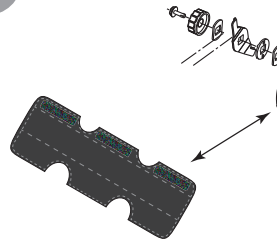

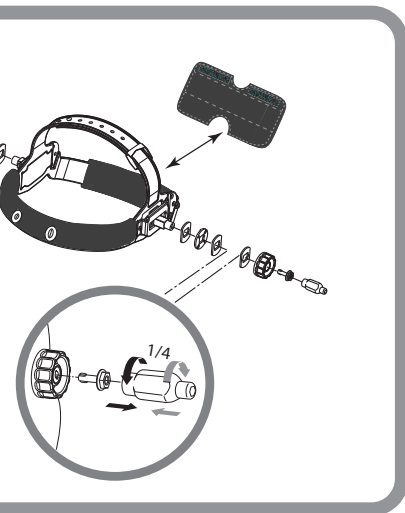
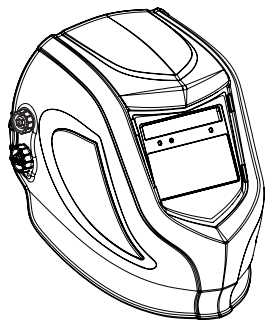
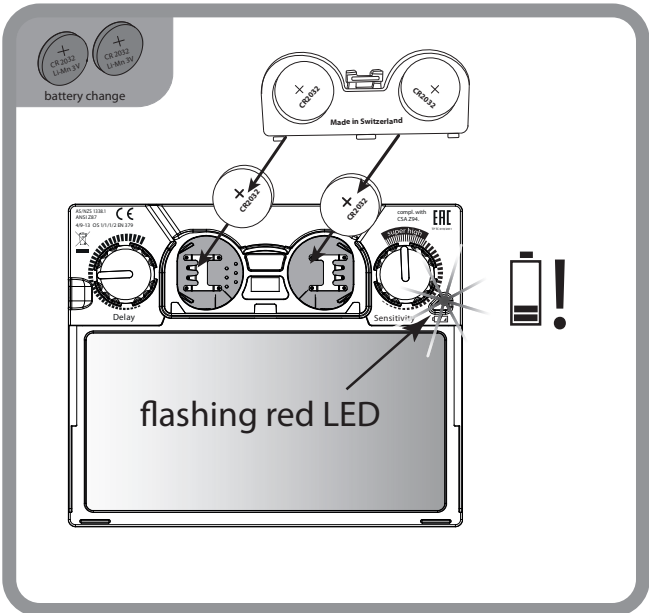
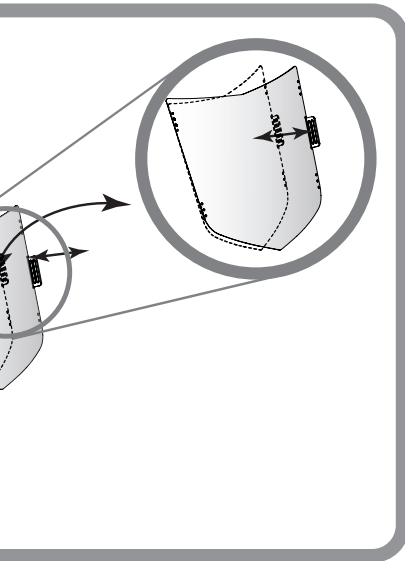

adjustable headband



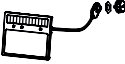

spare part list

order numbers: see cover page

	SP01
	SP02
	SP03
	SP04
	SP05
	SP06
	SP07
	SP08

functions and settings

SETTING SHADE LEVEL

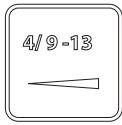

Choose Shade Number (SL 9-13)

SETTING DELAY

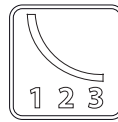

Choose Opening Delay

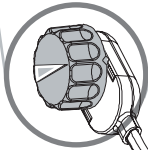
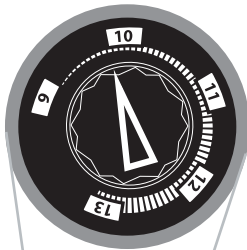

1



2

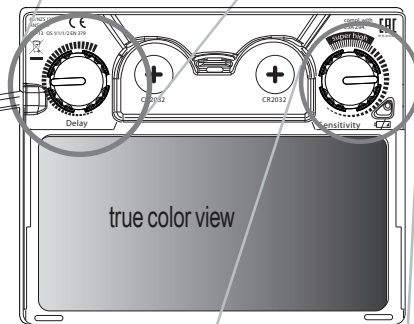

SETTING SENSITIVITY

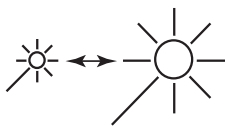

3

Sensitivity
(Super High Sensitivity)

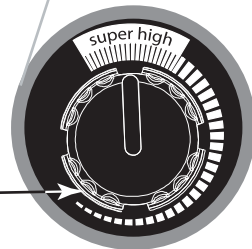

Choose Sensitivity

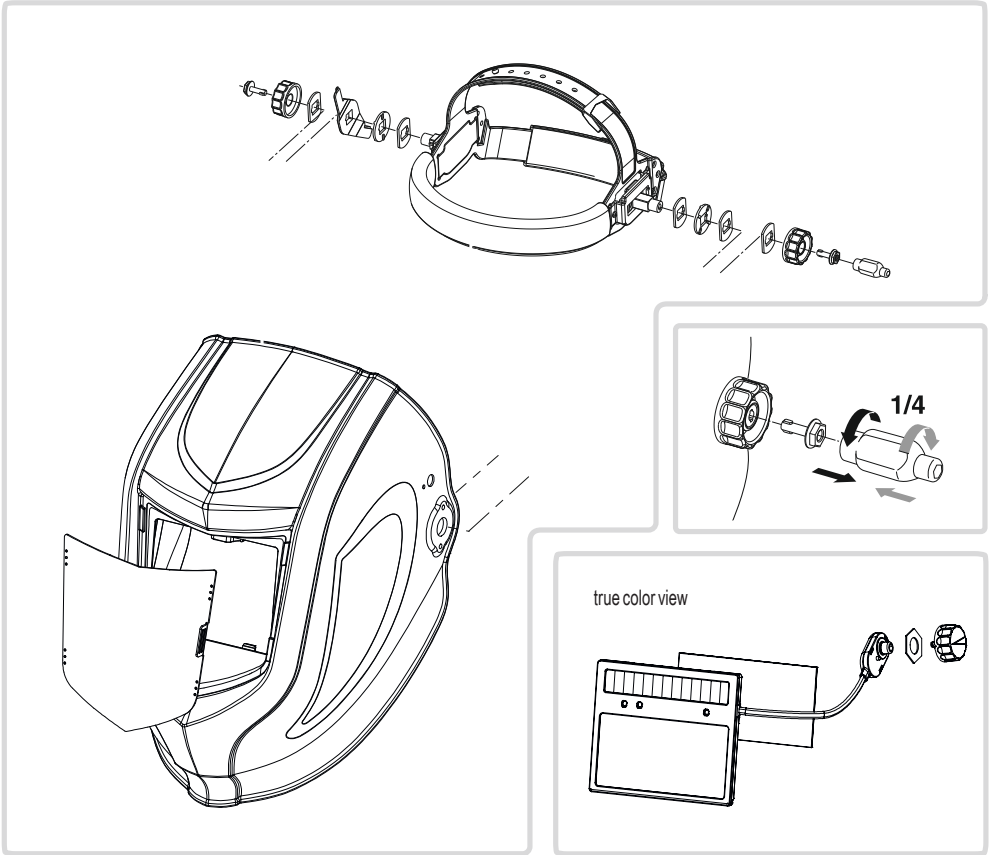

Parts numbers see last page.

Schutzstufentabelle EN169
Shade level chart EN169

Tableau des niveaux de protection EN169
Tabella dei livelli di protezione EN169

Process	Ampere																					
	1.5	6	10	15	30	40	60	70	100	125	150	175	200	225	250	300	350	400	450	500	600	
	8						9		10		11		12		13		14					
							9		10		11		12		13		14					
									10		11		12		13		14					
					8		9		10		11		12		13							
					8		9		10		11		12		13							
	4		5		6		7		8		9		10		11		12					

Je nach persönlichem Empfinden kann die nächsthöhere oder tiefere Schutzstufe verwendet werden.

According to the perception of the welder it is possible to use the next higher or lower shade number.

Selon la perception du soudeur il est possible d'utiliser un échelon de protection plus haut ou plus bas.

A seconda della sensibilità personale è possibile impostare il livello di protezione immediatamente superiore o inferiore.

Die auf dem Schweißerschutzfilter angebrachte Kennzeichnung bedeutet:

4 / 9-13 OS 1 / 1 / 1 / 2 / EN379

Helldstufe
Dunkelstufen
Hersteller
Optische Klasse
Streulichtklasse
Homogenität
Nummer der Norm

Kennzeichnung Helmschale:
OS EN 175 B

Hersteller
Nummer der Norm
Mittlere Stoßenergie

Kennzeichnung
Sicherheitsschutzscheibe:
OS 1 BT EN 166

Hersteller
Optische Klasse
Mittlere Stoßenergie
bei vorkommen Temperatur
Nummer der Norm

The marking on the welding filter indicates:

4 / 9-13 OS 1 / 1 / 1 / 2 / EN379

Light shade
Dark Shade range
Manufacturer
Optical Class
Diffusion of light class
Homogeneity
Number of the standard

Marking helmet shell:
OS EN 175 B

Manufacturer
Number of the standard
Medium energy impact

Marking safety protection lens:

OS 1 BT EN 166
Manufacturer
Optical class
Medium energy impact at extreme temperatures
Number of the standard

Le marquage apposé sur le filtre de protection pour soudeur signifie :

4 / 9-13 OS 1 / 1 / 1 / 2 / EN379

protection à l'état clair
protection à l'état foncé
Identification du fabricant
Classe optique
Classe optique
diffraction de la lumière
Homogénéité
baraque de certifications

Marquages masque :

OS EN 175 B
Identification du fabricant
Marque de certifications
Impacts moyenne énergie

Marquages écran de protection :

OS 1 BT EN 166
Identification du fabricant
Classe optique
Impacts moyenne énergie
à température extrême
Marque de certifications

Il contrassegno riportato sul filtro di protezione per saldatore contiene i seguenti dati:

4 / 9-13 OS 1 / 1 / 1 / 2 / EN379

azione in stato chiaro
azione in stato scuro
azione del fabbricante
Classe ottica
la diffusione della luce
Omogeneità
Numero della norma

Marquages maschera:

OS EN 175 B
Identificazione del fabbricante
Numero della norma
Impatto media energia

Marquages vetro di protezione:

OS 1 BT EN 166
Identificazione del fabbricante
Classe ottica
Impatto media energia
a temperatura estreme
Numero della norma

English

Introduction

A welding helmet is a type of headgear used when performing certain types of welding to protect the eyes, face and neck from flash burn, ultraviolet light, sparks, infrared light, and heat. The helmet consists of several parts (see spare parts list). An automatic welding filter combines a passive UV and a passive IR filter with an active filter, the luminous transmittance of which varies in the visible region of the spectrum, depending on the irradiance from the welding arc. The luminous transmittance of the automatic welding filter has an initial high value (light state). After the welding arc strikes and within a defined switching time, the luminous transmittance of the filter changes to a low value (dark state).

Safety instructions

Please read the user instructions before using the helmet. Check that the front cover lens, the head band and the shade cartridge have been correctly fitted. The welding helmet must not be used if faults cannot be remedied.

Warnings & safety restrictions

During the welding process, heat and radiation are released, which can cause damage to the eyes and skin. This product offers protection for the eyes and face. When wearing the helmet, your eyes are always protected against ultraviolet and infrared radiation, regardless of the shade level. To protect the rest of your body, appropriate protective clothing must also be worn. In some circumstances, particles and substances released by the welding process can trigger allergic skin reactions in correspondingly predisposed persons. Materials that come into contact with skin may cause allergic reactions to susceptible persons. The protective welding helmet must only be used for welding and grinding and not for other applications. Würth assumes no liability when the welding helmet is used for purposes other than intended or with disregard for the operating instructions. The helmet is suitable for all established welding procedures, **excluding gas and laser welding**. Please note the recommended protection level in accordance with EN169 on the cover. The helmet does not replace a safety helmet. Depending on the model, the helmet can be combined with a protective helmet. The helmet can affect the field of view due to constructive specifications (no view on the side without turning the head) and may affect a color perception due to the light transmission of the auto darkening filter. As a result, signal lights or warning indicators may not be seen. Further there is an impact hazard due to a larger contour (head with helmet on). The helmet also reduces the audio and heat perception.

Sleep mode

The cartridge has an automatic switch-off function, which increases the service life. If no light falls on the solar cells for a period of approx. 15 minutes, the cartridge automatically switches off. To reactivate the cartridge, the solar cells must be briefly exposed to daylight. If the cartridge cannot be reactivated or does not darken when the welding arc is ignited, it must be regarded as non-functional and replaced.

Warranty & Liability

The warranty conditions can be found in the instructions from the national sales organisation. Please contact your dealer for further information concerning this matter.

The warranty only applies to material and manufacturing defects. In the event of damage caused by improper use, unauthorised intervention or use for a purpose that is not intended by the manufacturer, the warranty and liability will be null and void. Likewise, liability and the warranty are no longer valid if spare parts other than original spare parts are used.

Expected Lifetime

The welding helmet has no expiration date. The product can be used as long as no visible or invisible damage or functional problems occur.

Usage (see envelope)

- Head band.** Please adjust the upper adjusting strap (p. 4 No.1) to your head size. Depress ratchet knob (p. 4 No.2) and rotate until the head band sits firmly yet comfortably.
- Eye distance and helmet inclination.** The distance between the cartridge and the eyes is adjusted by releasing the locking knobs (p. 4-5 No.2). Adjust to the same extent at both sides without jamming. Then retighten the locking knobs. The helmet inclination can be adjusted using the rotary knob (p. 5 No.3).
- Shade level.** The shade level can be selected between 9 and 13 by rotating the shade level knob (p. 8).
- Sensitivity.** The level of sensitivity to ambient light can be adjusted using the sensitivity knob (p. 8). The middle position corresponds to the recommended sensitivity setting in a standard situation.
- Opening delay.** The opening delay knob (p. 8) allows the opening delay to be set continuously from dark to light. It is adjustable within a range of 0,05 to 1,0 seconds. The middle position corresponds to the recommended delay in a standard situation.

Cleaning and disinfection

The shade cartridge and the front cover lens must be cleaned with a soft cloth at regular intervals. No strong cleaning agents, solvents, alcohol or cleaning agents containing scouring agent must be used. Scratched or damaged lenses must be replaced.

Storage

The welding helmet must be stored at room temperature and with low air humidity. Storing the helmet in the original packaging will increase the service life of the batteries.

Replacing the front cover lens (see p.4-5 No.2)

- Hold the wing of the front cover lens
- Push the lens against the opposite side of the holding frame
- Remove the lens sideways

- Hold the wing of the new front cover lens
- Push the lens against the opposite side of the holding frame
- Insert the lens into the holder

Replacing the batteries (see p.5 No.4)

The shade cartridge has replaceable lithium button cell batteries, type CR2032. The batteries must be replaced when the LED on the cartridge flashes in red.

- Carefully remove battery cover
- Remove batteries and dispose of in accordance with the national regulations for special waste
- Use type CR2032 batteries as depicted
- Carefully remount battery cover

If the shade cartridge does not darken when the welding arc is ignited, please check battery polarity. To check whether the batteries still have sufficient power, hold the shade cartridge against a **bright lamp**. If the red LED flashes, the batteries are empty and must be replaced immediately. If the shade cartridge does not operate correctly in spite of correct battery replacement, it must be declared unusable and must be replaced.

Removing / installing the shade cartridge (see p. 6)

- Remove potentiometer knob as depicted and undr out
- Release cartridge retaining springs as shown
- Carefully tip out the cartridge

The shade cartridge is installed in the reverse order.

Troubleshooting

Shade cartridge does not darken

- Adjust sensitivity
- Clean sensors and front cover lens
- Check flow of light to the sensors
- Replace batteries

Shade cartridge flickers

- Adjust sensitivity
- Replace batteries

Poor vision

- Clean front cover lens and shade cartridge
- Adapt shade level to welding procedure
- Increase amount of ambient light

Welding helmet slipping

- Readjust / tighten head band

Specifications

(Right reserved to make technical changes)

Shade level	4 (bright mode) 9 – 13 (dark mode)
UV/IR protection	Maximum protection in light and dark modes
Switching time from light to dark	0.1 ms (23°C / 73°F) 0.1 ms (55°C / 131°F)
Switching time from dark to light	Infinitely variable: 0.05 - 1.0 s
Shade cartridge dimensions	90 x 110 x 9.5 mm / 3.54 x 4.33 x 0.37"
Field of view dimensions	50 x 100 mm / 1.97 x 3.94"
Power supply	Solar cells, 2 pcs, replaceable 3V LI-batteries (CR2032)
Weight	495g (17.4oz)
Operating temperature	-10 °C – 70 °C / 14 °F – 157 °F
Storage temperature	-20 °C – 70 °C / -4 °F – 157 °F
Classification in accordance with EN379	Optical class = 1 Scattered light = 1 Homogeneity = 1 Viewing angle dependence = 2
Certifications	CE, ANSI, compliance with CSA

Spare parts (see p. 6-7)

- Helmet shell with head band and front cover lens (without cartridge)
- Shade cartridge
- Front cover lens
- Potentiometer knob
- Inside cover lens
- Head band with attachment fittings
- Sweat band
- Comfort band

Declaration of conformity

See internet link address at last page.

Legal information

This document complies with the requirements of EU regulation 2016/425 point 1.4 of Annex II.

Notified body

See last page for detailed information.

Français

Introduction

Un masque de soudage est un type de casque qui est utilisé lors de la réalisation de certaines opérations de soudage pour protéger les yeux, le visage et le cou des coups d'arc, de la lumière ultraviolette, des étincelles, de la lumière infrarouge et de la chaleur. Le masque se compose de plusieurs parties (voir la liste des pièces de rechange). Un filtre de soudage automatique combine un filtre à UV passif et filtre à IR passif avec un filtre actif dont le facteur de transmission lumineuse varie dans la région visible du spectre en fonction de l'éclairement énergétique provenant de l'arc de soudage. Le facteur de transmission lumineuse du filtre de soudage automatique a une valeur initiale élevée (état éclairé). Le facteur de transmission lumineuse change à une valeur faible (état foncé) après l'amorçage de l'arc de soudage et dans un délai de commutation défini.

Consignes de sécurité

Veillez lire les instructions d'utilisation avant de mettre le masque en service. Vérifiez que l'écran de protection frontale, la sangle serre-tête, les panneaux latéraux et la cassette à obscurissement automatique sont correctement montés. Si les erreurs survenues ne peuvent pas être corrigées, le casque de soudeur ne doit plus être utilisé.

Mesures de précaution et limites de la protection

La chaleur et le rayonnement dégagés lors du processus de soudure peuvent provoquer des blessures oculaires et cutanées. Ce produit offre une protection des yeux et du visage. Quel que soit le degré de protection, lorsque vous portez ce masque, vos yeux sont toujours protégés des rayonnements ultraviolets et infrarouges. Pour assurer la protection du reste du corps, il convient en outre de porter des vêtements de protection appropriés. Les particules et substances libérées lors du processus de soudage sont susceptibles de déclencher des réactions allergiques chez certaines personnes. Les matériaux entrant en contact avec la peau peuvent causer des réactions allergiques chez les personnes sensibles. Le masque de soudeur, exclusivement destiné au soudage, ne doit pas être utilisé pour d'autres applications. Si le masque de soudeur n'est pas utilisé conformément à sa destination ou que les instructions d'utilisation ne sont pas respectées, la responsabilité de la société Optrel n'est pas engagée. Le masque convient pour tous les procédés de soudage courants, hormis le soudage au gaz et au laser. Veillez tenir compte des recommandations de protection selon EN169 figurant sur la jaquette. Le casque de soudeur ne devra pas être utilisé pour le soudage au plafond, dans la mesure où il existe un risque de blessures en cas de chute de métal fondu.

Version avec protections latérales interchangeables : **Toute opération de soudure effectuée avec des protections latérales manquantes ou endommagées est interdite !** L'absence de protections latérales réduit le degré de protection contre les particules volantes, les rayonnements UV et IR, etc. !

Mode veille

La cassette optélectronique est dotée d'une fonction de mise hors service automatique, qui prolonge la durée de service des piles. Si aucune lumière ne parvient aux photopiles pendant 15 min, la cassette optélectronique se met automatiquement hors service. Pour remettre la cassette en service, les photopiles doivent être brièvement exposées à la lumière du jour.

S'il n'est plus possible d'activer la cassette optélectronique ou qu'elle ne s'assombrit plus à l'allumage de l'arc de soudage, les piles doivent être remplacées.

Garantie et responsabilité

Les conditions de garantie sont stipulées dans les prescriptions de l'organisation commerciale de Optrel. Pour plus d'informations à ce sujet, veuillez vous adresser aux revendeurs Optrel. La garantie ne porte que sur les défauts constatés dans les matériaux ou de fabrication. En cas de dommages consécutifs à une utilisation impropre, des interventions non autorisées ou une utilisation non prévue par le fabricant, la garantie ne s'applique pas et la responsabilité du fabricant n'est pas engagée. Il en est de même si des pièces de rechange autres que celles commercialisées par Optrel sont utilisées.

Durée de vie prévue

Le casque de soudeur n'a pas une date d'expiration. Le produit peut être utilisé tant que aucun dommage visible ou invisible ou des problèmes fonctionnels se produisent.

Utilisation (voir la jaquette)

- Sangle serre-tête.** Ajustez la sangle de réglage (p.4 No.1) à la taille de votre tête. Appuyez sur le bouton d'arrêt (p.4 No.2) et tournez-le jusqu'à ce que la sangle serre-tête repose à plat mais sans serrer.
- Distance aux yeux et inclinaison du masque.** Réglez la distance entre la cassette et les yeux en ajustant les boutons de serrage (p.4-5 No.2). Le réglage doit être identique des deux côtés pour que le masque soit bien droit. Resserrez ensuite les boutons de serrage. L'inclinaison du masque peut être ajustée au moyen du bouton tournant (p.5 No.3).
- Degré de protection.** Le degré de protection peut être réglé de DIN 9 à DIN 13 en tournant le bouton (p.8).
- Sensibilité.** Le bouton de réglage de la sensibilité (p.8) permet de régler la sensibilité à la lumière ambiante. La position médiane sur l'échelle de réglage représente la sensibilité recommandée pour une situation standard.
- Temporisateur.** Le bouton de réglage de l'ouverture (p.8) permet de définir le délai d'ouverture de la cassette, avant qu'elle ne s'éclaircisse de nouveau. Il est réglable dans une plage de 0,05 à 1,0 secondes. La position médiane sur l'échelle de réglage représente la temporisation recommandée pour une situation standard.

Nettoyage et désinfection

La cassette optélectronique et l'écran de protection frontale doivent être nettoyés régulièrement avec un chiffon doux. N'utilisez pas de nettoyant agressif, ni d'alcool ou de détergents abrasifs. Remplacez tout écran rayé ou endommagé.

Stockage

Le masque de soudeur doit être stocké à température ambiante et à un taux d'humidité bas. Le stockage du casque dans l'emballage d'origine augmentera la durée de vie des piles.

Remplacement de l'écran de protection frontale (voir p.4-5 No.2)

- Saisissez l'ailette de l'écran de protection frontale
- Poussez l'écran vers le côté opposé au cadre de retenue
- Retirez l'écran dans le sens latéral
- Saisissez l'ailette du nouvel écran de protection frontale
- Poussez l'écran vers le côté opposé au cadre de retenue
- Insérez l'écran dans le slot support

Remplacement des piles (voir p.5 No.4)

La cassette optélectronique est équipée de piles boutons Lithium de type CR2032 remplaçables. Remplacez les piles lorsque la LED verte sur la cassette commence à clignoter.

- Enlevez prudemment le couvercle du compartiment des piles
- Retirez les piles et éliminez-les conformément aux prescriptions nationales relatives aux déchets spéciaux
- Mettez en place des piles de type CR2032 comme illustré
- Remontez soigneusement le couvercle du compartiment des piles

Si la cassette optélectronique ne s'assombrit plus à l'allumage de l'arc de soudage, veuillez contrôler la polarité des piles. Pour vérifier si les piles ont encore assez de puissance, maintenez la cassette optélectronique contre une lampe **allumée**. Si la LED verte clignote, les piles sont déchargées et doivent être remplacées immédiatement. Si, bien que les piles soient bien en place, la cassette optélectronique ne fonctionne toujours pas correctement, elle doit être considérée comme inutilisable et doit être remplacée.

Démontage / montage de la cassette optélectronique (voir p. 8)

- Débloquez le ressort de retenue de la cassette comme illustré
 - Faites prudemment basculer la cassette
- Le montage de la cassette optélectronique s'effectue dans l'ordre inverse du démontage.

Dépannage

La cassette optélectronique ne s'obscurcit pas

- Réglez la sensibilité
- Nettoyez les capteurs ou l'écran de protection frontale
- Contrôlez le flux lumineux vers les capteurs
- Remplacez les piles

La cassette optélectronique vacille

- Réglez la sensibilité
- Remplacez les piles

La vue est mauvaise

- Nettoyez l'écran de protection frontale et la cassette optélectronique
- Adaptez le degré de protection au procédé de soudage
- Augmentez la lumière ambiante

Incidence de la lumière (de soudage) latérale

- Contrôlez le montage de la protection latérale, remplacez les protections latérales endommagées

Le masque de soudeur glisse

- Ajustez / resserrez la sangle serre-tête

Caractéristiques

(Sous réserve de modifications techniques)

Degré de protection	4 (à l'état clair) 9 - 13 (à l'état sombre)
Protection UV/IR	Protection maximale à l'état clair et à l'état sombre
Temps de passage de clair à sombre	0,1 ms (23°C / 73°F) 0,1 ms (55°C / 131°F)
Temps de passage de sombre à clair	Variable à l'infini : 0,05 - 1,0 s
Dimensions de la cassette optélectronique	90 x 110 x 9,5 mm / 3,54 x 4,33 x 0,37"
Dimensions du champ visuel	50 x 100 mm / 1,97 x 3,94"
Tension d'alimentation	Photopiles / 2 piles Li3 V remplaçables (CR2032)
Poids avec / sans panneaux latéraux	495g (17,4oz)
Température de service	-10 °C - 70 °C / 14 °F - 157 °F
Température de stockage	-20 °C - 70 °C / 4 °F - 157 °F
Classification selon EN379	Classe optique = 1 Lumière diffusée = 1 Homogénéité = 1 Selon l'angle de visée = 2
Homologations	CE, ANSI, compliance with CSA

Pièces de rechange (voir p.6-7)

- Coque de casque avec sangle serre-tête et écran de protection frontale (sans cassette)
- Cassette optélectronique
- Écran de protection frontale
- Bouton de potentiomètre
- Écran de protection inférieur
- Serre-tête avec fixations
- Bandeau anti-sueur
- Bandeau de confort

Déclaration de conformité

Voir le lien Internet sur la dernière page.

Informations légales

Le présent document est conforme aux exigences de la Réglementation UE 2016/425 point 1.4 de l'Annexe II.

Organisme notifié

Voir la dernière page pour les informations détaillées.

Deutsch

Einführung

Ein Schweißhelm ist eine Kopfbedeckung, die bei bestimmten Schweißarbeiten dazu dient, Augen, Gesicht und Hals vor Verbrennungen, UV-Licht, Funken, Infrarotlicht und Hitze zu schützen. Der Helm besteht aus mehreren Teilen (siehe Ersatzteilliste). Ein automatischer Schweißfilter kombiniert einen passiven UV- und einen passiven IR-Filter mit einem aktiven Filter, dessen Lichtdurchlässigkeit im sichtbaren Bereich des Spektrums abhängig von der Leuchtkraft des Schweißbogens variiert. Die Lichtdurchlässigkeit des automatischen Schweißfilters hat einen hohen Anfangswert (heller Zustand). Nach dem Einschalten des Schweißbogens und innerhalb einer definierten Ansprechzeit ändert sich die Lichtdurchlässigkeit des Filters auf einen niedrigen Wert (dunkler Zustand).

Sicherheitshinweise

Lesen Sie die Bedienungsanleitung bevor Sie den Helm in Gebrauch nehmen. Überprüfen Sie die korrekte Montage der Vorsatzscheibe, des Kopfbandes und der Blendschutzkassette. Können Fehler nicht behoben werden, darf der Schweißhelm nicht mehr benutzt werden.

Vorsichtsmassnahmen & Schutzbeschränkung/Risiken

Beim Schweißprozess werden Wärme und Strahlung freigesetzt, welche zu Augen- und Hautverletzungen führen können. Dieses Produkt bietet Schutz für Augen und Gesicht. Ihre Augen sind beim Tragen des Helmes unabhängig von der Wahl der Schutzstufe immer gegen ultraviolette und infrarote Strahlung geschützt. Zum Schutz des restlichen Körpers ist zusätzlich entsprechende Schutzkleidung zu tragen. Partikel und Substanzen, die durch den Schweißprozess freigesetzt werden, können unter Umständen bei entsprechend veranlagten Personen allergische Hautreaktionen auslösen. Bei empfindlichen Personen kann der Hautkontakt mit dem Kopffleil zu allergischen Reaktionen führen. Der Schweißerschutzhelm darf nur zum Schweißen und Schleifen und nicht für andere Anwendungen verwendet werden. Wird der Schweißerschutzhelm zweckentfremdet oder unter Missachtung der Bedienungsanleitung eingesetzt, übernimmt Würth keine Haftung. Der Helm ist für alle gängigen Schweißverfahren geeignet, **ausgenommen Gas- und Laserschweißen. Bitte beachten Sie die Schutzstufenempfehlung gemäss EN169 auf dem Umschlag.** Der Helm ersetzt keinen Schutzhelm. Je nach Modell kann der Helm mit einem Schutzhelm kombiniert werden. Der Helm kann aufgrund konstruktiver Merkmale das Sichtfeld (keine Sicht zur Seite ohne Drehung des Kopfes) und aufgrund der Lichtdurchlässigkeit des automatischen Verdunkelungsfilters die Farbwahrnehmung beeinträchtigen. Infolgedessen werden Signalleuchten oder Warnanzeigen möglicherweise nicht gesehen. Des Weiteren besteht eine Anstossgefahr aufgrund des größeren Umfangs (Kopf mit Helm). Der Helm reduziert zudem das Hör- und Wärmeempfinden. Der Schweißhelm darf nicht zum Überkopfschweißen eingesetzt werden, da Verletzungsgefahr durch herabfallende Metallschmelze besteht.

Schlafmodus

Die Blendschutzkassette verfügt über eine automatische Ausschaltfunktion, die die Lebensdauer erhöht. Fällt während ca. 15 Min. kein Licht auf die Solarzellen, schaltet sich die Blendschutzkassette automatisch aus. Zum Wiedereinschalten der Kassette müssen die Solarzellen kurz dem Tageslicht ausgesetzt werden. Sollte sich die Blendschutzkassette nicht mehr aktivieren lassen oder beim Zünden des Schweißbogens nicht mehr verdunkeln, muss sie als nicht mehr gebrauchsfähig beurteilt und ersetzt werden.

Garantie & Haftung

Die Garantiebestimmungen entnehmen Sie der Weisung der nationalen Verkauforganisation des Herstellers. Für weitere Informationen diesbezüglich wenden Sie sich bitte an Ihren Händler. Garantie wird nur auf Material- und Fabrikationsfehler gewährt. Im Falle von Schäden aufgrund unsachgemässer Anwendung, unerlaubten Eingriffen oder durch den Hersteller nicht vorgesehene Verwendung entfällt Garantie und Haftung. Ebenfalls entfällt Haftung und Garantie, wenn andere als durch den Hersteller vertriebene Ersatzteile verwendet werden.

Erwartete Lebensdauer

Der Schweißhelm hat kein Verfallsdatum. Das Produkt kann verwendet werden, solange keine sichtbaren oder unsichtbaren Beschädigungen oder Funktionsstörungen auftreten.

Anwendung (siehe Umschlag)

- Kopfband** Passen Sie das obere Verstellband (S.4 Nr.1) an Ihre Kopfgrösse an. Ratschenknopf (S.4 Nr.2) hineindrücken und drehen bis das Kopfband satt aber ohne Druck anliegt.
- Augenabstand und Helmneigung.** Durch das Lösen der Arretierknöpfe (S.4-5 Nr.2) wird der Abstand zwischen Kassette und Augen eingestellt. Beide Seiten gleich einstellen und nicht verketten. Anschliessend die Arretierknöpfe wieder anziehen. Die Helmneigung lässt sich durch den Drehknopf (S.5 Nr.3) anpassen.
- Schutzstufe.** Durch Drehen des Schutzstufen-Knopfes (S.8) können Sie die Schutzstufe zwischen 9 und 13 wählen.
- Empfindlichkeit.** Mit dem Empfindlichkeitsknopf (S.8) wird die Umgebungslichtempfindlichkeit eingestellt. Die Mittelstellung entspricht der empfohlenen Empfindlichkeitsregelung in einer Standardsituation.
- Öffnungsverzögerung.** Der Öffnungsverzögerungsknopf (S.8) erlaubt die stufenlose Wahl der Öffnungsverzögerung von dunkel zu hell. Sie ist einstellbar von 0,05 – 1,0 Sekunden. Die Mittelstellung entspricht der empfohlenen Verzögerung in einer Standardsituation.

Reinigung und Desinfektion

Die Blendschutzkassette und die Vorsatzscheibe müssen regelmässig mit einem weichen Tuch gereinigt werden. Es dürfen keine starken Reinigungsmittel, Lösungsmittel, Alkohol oder Reinigungsmittel mit Schleifmittelanteil verwendet werden. Zerkratze oder beschädigte Sichtscheiben sollten ersetzt werden.

Lagerung

Der Schweißhelm ist bei Raumtemperatur und tiefer Luftfeuchtigkeit zu lagern. Um die Lebensdauer der Batterien zu verlängern lagern Sie den Helm in der Originalverpackung.

Vorsatzscheibe auswechseln (siehe S.4-5 Nr.2)

- Halten Sie den Flügel der Vorsatzscheibe
- Pressen Sie die Scheibe gegen die gegenüberliegende Seite des Halterahmens
- Die Scheibe nun seitlich entfernen
- Neue Vorsatzscheibe am Flügel halten
- Pressen Sie die Scheibe gegen die gegenüberliegende Seite des Halterahmens
- Die Scheibe in die Halterung einführen

Batterien ersetzen (siehe S.5 Nr.4)

Die Blendschutzkassette verfügt über austauschbare Lithium-Knopfzellenbatterien, Typ CR2032. Die Batterien müssen ausgetauscht werden, wenn die LED der Kassette grün blinkt.

- Batteriedeckel sorgfältig entfernen
- Batterien entfernen und entsprechend den nationalen Vorschriften für Sondermüll entsorgen
- Batterien Typ CR2032 wie abgebildet einsetzen
- Batteriedeckel sorgfältig montieren

Sollte sich die Blendschutzkassette beim Zünden des Schweißbogens nicht mehr verdunkeln, bitte korrekte Polarität der Batterien überprüfen. Um zu kontrollieren ob die Batterie noch genügend Energie haben, halten Sie die Blendschutzkassette an eine helle Lampe. Blinkt jetzt die grüne LED, so sind die Batterien leer und müssen sofort ausgetauscht werden. Falls die Blendschutzkassette trotz korrektem Wechsel der Batterien nicht korrekt funktioniert, muss sie als nicht mehr gebrauchsfähig beurteilt und ersetzt werden.

Blendschutzkassette aus-/einbauen (siehe S.6)

- Kassetten-Halfefeder wie abgebildet entriegeln
- Kassette vorsichtig herauskippen

Der Einbau der Blendschutzkassette erfolgt in umgekehrter Reihenfolge.

Problemlösung

Blendschutzkassette dunkelt nicht ab

- Empfindlichkeit anpassen
- Sensoren und Vorsatzscheibe reinigen
- Überprüfen der Lichtströmung zu den Sensoren
- Batterien ersetzen

Blendschutzkassette flackert

- Empfindlichkeit anpassen
- Batterien ersetzen

Schlechte Sicht

- Vorsatzscheibe und Blendschutzkassette reinigen
- Schutzstufe dem Schweißverfahren anpassen
- Umgebungslicht erhöhen

Schweißhelm rutscht

- Kopfband erneut anpassen / anziehen

Spezifikationen

(Technische Änderungen vorbehalten)

Schutzstufe	4 (Hellzustand) 9 - 13 (Dunkelzustand)
UV/IR Schutz	Maximaler Schutz im Hell- und Dunkelzustand
Schaltzeit von Hell auf Dunkel	0.1 ms (23°C / 73°F) 0.1 ms (55°C / 131°F)
Schaltzeit von Dunkel nach Hell	Stufenlos einstellbar: 0.05 - 1.0s
Abmessungen Blendschutzkassette	90 x 110 x 9,5 mm / 3,54 x 4,33 x 0,37"
Abmessungen Sichtfeld	50 x 100 mm / 1,97 x 3,94"
Spannungsversorgung	Solarzellen, 2Stk. Li-Batterie 3V austauschbar (CR2032)
Gewicht	495g (17,4oz)
Betriebstemperatur	-10°C - 70°C / 14°F - 157°F
Lagertemperatur	-20°C - 70°C / 4°F - 157°F
Klassifizierung nach EN379	Optische Klasse = 1 Streulicht = 1 Homogenität = 1 Blickwinkelabhängigkeit = 2
Zulassungen	CE, ANSI, compliance with CSA

Ersatzteile (siehe S.6-7)

- Helmschale mit Kopfband und Vorsatzscheibe (ohne Kassette)
- Blendschutzkassette
- Vorsatzscheibe
- Potentiometer Knopf
- Innere Schutzscheibe
- Kopfband mit Befestigungsarmaturen
- Stirnschweisband
- Komfortband

Konformitätserklärung

Siehe Internet-Adresse auf der letzten Seite.

Rechtliche Informationen

Dieses Dokument entspricht den Anforderungen der EU-Verordnung 2016/425 Punkt 1.4 von Anhang II.

Benannte Stelle

Detaillierte Informationen siehe letzte Seite.

Introduktion

En svejseljäm er en typ av huvudbelysning, den brukas under utførelse af bestemte typer svejsning for at beskytte øjne, ansigt og nakke mod flashbrænding, ultraviolet lys, gnister, infrarødt lys og varme. Hjælmen består af adskillige dele (se reservedelsliste) Et automatisk svejsfilter kombinerer et passivt UV og et passivt IR-filter med et aktivt filter, hvis lysgenemstrømning varierer i det synlige område af spektret afhængigt af bestrålingen fra svejsebågen. Den automatiske svejsningsfilters lysgenemstrømning har en indledende høj værdi (lys tilstand). Når svejsebåge rammer og inden for en defineret skæftid, ændres filterets transmissionsniveau til en lav værdi (mørk tilstand). Afhængigt af modellen kan hjelmen kombineres med en beskyttende.

Sikkerhedsanvisninger

Vænligen læs anvendelsesanvisningerne inden du börjar använda hjälmen. Kontrollera att det främre försättsglaset, pannbandet och skuggkassetten har satts fast på korrekt sätt. Svetshjälmen får inte användas om fel inte kan åtgärdas.

Varnings- och säkerhetsrestriktioner / risker

Vid svejsning frigörs värme och strålning som kan orsaka skador på ögon och hud. Denna produkt ger skydd för ögon och ansikte. Dina ögon skyddas alltid mot ultraviolet och infraröd strålning när du bär hjälmen, oavsett vilken skyddsnivå som du har valt. För att skydda övriga delar av kroppen måste du använda motsvarande skyddskläder. Partiklar och åmnen som frigörs vid svejsning kan i vissa fall orsaka allergiska hudreaktioner. Vissa material som kommer i kontakt med huden kan ge allergiska reaktioner hos känsliga personer. Svetskyddshjälmen får endast användas för svejsning och slipning. Tillverkaren tar inget ansvar om svetshjälmen används i andra syften än de avsedda, eller om användarinstruktionerna inte har följts. Hjälmen är förlämplig för alla gängse svejsmetoder **utom gas- och lasersvejsning**. Observera rekommendationerna om skyddsnivå enligt EN169 på omslaget. Hjälmen ersätter inte en skyddshjälm. Beroende på modell kan den dock kombineras med en skyddshjälm. Hjälmen kan inskränka synfältet av konstruktionstekniska skäl (ingen sidoblick utan att vrida huvudet) och ljusupfattningen kan påverkas på grund av justransmittansen i det automatiska mörkerfiltret. Det kan leda till att signal- och varningsljus inte syns. Det finns även risk för att slå i saker i och med att hjälmen gör huvudformen större. Hjälmen försämrar hörsel och värmekänsl.

Viloläge

Bländskyddskassetten har en automatisk fränkopplingsfunktion som förlänger batteriernas livslängd. Om inget ljus faller på solcellerna under cirka 10 minuter, mindre än 1 Lux, kommer patronen automatiskt att slängas av. För att kassetten ska aktiveras igen måste solcellerna en kort stund utsättas för dagsljus. Om bländskyddskassetten inte längre kan aktiveras, eller om den inte blir mörk när svejsbågen länds, måste batterierna ersättas.

Garanti & ansvar

Se information från tillverkarens respektive nationella säljpartner för garantivillkor. För mer information, kontakta din officiella återförsäljare. Garantin gäller endast material- och tillverkningsfel. Ingen garanti ges och inget ansvar tas vid skador som beror på felaktig användning eller otilfällna åtgärder, eller vid användning som tillverkaren ej avsett. För reservdelar, som inte är originaldelar, accepteras ingen garanti och inget ansvar antas. Garantin gäller heller inte om andra reservdelar har använts än de som tillverkaren säljer.

Förväntad livslängd

Svetshjälmen har inget bäst före-datum. Produkten kan användas så länge det inte finns några synliga eller icke synliga skador och så länge inga funktionsfel förekommer.

Användning (se omlag)

- Pannband.** Vænligen justera den övre remmen (S 4 No.1) efter storleken på huvudet. Tryk in spärknappen (S 4 No.2) och vrid den tills pannbandet sitter stabilt men ändå bekvämt.
- Ögonavstånd och hjälmledning.** Avståndet mellan kassetten och ögonen ställs in genom att lossa på låsrattarna (S 4-5 No.2). Justera lika mycket på båda sidorna utan fastslämling. Dra sedan fast låsrattarna. Hjälmenledning kan justeras med hjälp av vridratten (S 5 No.3).
- Skuggnivå.** Skuggnivån kan väljas mellan DIN 9 och DIN 13 genom att vrida skuggnivårratten (S 8).
- Känslighet.** Känslighetsnivån för omgivande ljus kan justeras med hjälp av känslighetsratten (S 8). Det mellansta läget motsvarar den rekommenderade känslighetsinställningen i en standardsituation.
- Öppningsfördröjning.** Med ratten för öppningsfördröjning (S 8) kan öppningsfördröjningen ställas in kontinuerligt från mörkt till ljus. Den är justerbar inom området 0,05 till 1,0 sekunder. Det mellansta läget motsvarar den rekommenderade fördröjningen i en standardsituation.

Rengöring och desinficering

Skuggkassetten och det främre försättsglaset måste rengöras regelbundet med en mjuk trasa. Inga starka rengöringsmedel, lösningsmedel, alkohol eller rengöringsmedel som innehåller avfettningsmedel får användas. Repade eller skadade linser måste bytas ut.

Förvaring

Svetshjälmen måste förvaras i rumstemperatur och vid låg luftfuktighet. Förvaring av hjälmen i originalförpackningen förlänger batteriernas livslängd.

Byta det främre försättsglaset (se s.4-5 no.2)

- Håll i vingen på det främre försättsglaset
- Tryck försättsglaset mot motsatta sidan på låsrammen
- Ta bort linsen åt sidan
- Håll i vingen på det nya, främre försättsglaset
- Tryck försättsglaset mot motsatta sidan på låsrammen
- Sätt in försättsglaset i hållaren

Byte av batterierna (se s.5 no.4)

Skuggkassetten har utbytbara litiumbatterier av knappityp, CR2032. Batterierna måste bytas när LED-lamporna på kassetten blinkar grönt.

- Ta försiktigt bort batteriklockan
- Ta bort batterierna och kassera dem enligt gällande lokala föreskrifter
- Använd batterier av typen CR2032 enligt bilden
- Sätt försiktigt tillbaka batteriklockan

Om skuggkassetten inte mörknar när svejsbågen länds, kontrollera då batteriernas polaritet. För att kontrollera om batterierna fortfarande har tillräcklig laddning, håll skuggkassetten mot en **lyсандe** lampa. Om den gröna LED-lampen blinkar är batterierna urladdade och måste bytas omedelbart. Om skuggkassetten inte fungerar korrekt trots batteribyte, måste den betraktas som oanvändbar och bytas ut.

Ta bort/ installera skuggkassetten (se s.6)

- Bara Optrel p550: Ta bort potentiometerattaren enligt illustrationen och lossa muttern
- Frigör kassettenns hållfjädr enligt figuren
- Tippa försiktigt ut kassetten

Monteringen av skuggkassetten görs i omvänd ordning.

Problemlösning

Skuggkassetten mörknar inte

- Justera känsligheten
- Rengör givare och främre försättsglaset
- Kontrollera ljusfödel till givarna
- Byt ut batterierna

Skuggkassetten flimrar

- Justera känsligheten
- Justera öppningsfördröjningen
- Byt ut batterierna

Dålig sikt

- Rengör främre försättsglaset och skuggkassetten
- Anpassa skuggnivån till svepsproceduren
- Öka styrkan på det omgivande ljuset

Säkerhetshjälmens glidning

- Justera/ spänn fast pannbandet

Specifikationer

(Rätt att vida tekniska förändringar)

Skyddsnivå	4 (ljusläge) 9- 13 (mörkerläge)
UV/IR-skydd	Maximalt skydd i ljus och mörkt tillstånd
Växlingsid från ljus till mörkt	0,1 ms (23°C / 73°F) 0,1 ms (55°C / 131°F)
Växlingsid från mörkt till ljus	Steglist variabel: 0,05 - 1,0 s
Bländskyddskassetten dimensioner	90 x 110 x 9,5 mm / 3,54 x 4,33 x 0,37"
Synfältets dimensioner	50 x 100 mm / 9,7 x 3,94"
Spänningsförsörjning	Solceller, 2-st. Li-batterier 3 V utbytbara (CR2032)
Vikt	495g (17,4oz)
Drifttemperatur	-10 °C – 70 °C / 14 °F – 157 °F
Förvaringstemperatur	-20 °C – 70 °C / -4 °F – 157 °F
Klassificering enligt EN379	Optisk klass = 1 Läckklass = 1 Homogenitet = 1 Synvinkelberoende = 2
Godkännanden	CE, ANSI, compliance with CSA

Reservdelar (se s.6-7)

- Hjälmskal med pannband och främre försättsglas (utan kassett)
- Skuggkassett
- Främre försättsglas
- Potentiometeratt
- Invändigt försättsglas
- Pannband med fästlanordning
- Svettem
- Bekvämligheten bandet

Försäkringen om överensstämmelse

Se internerlänk på sista sidan.

Juridisk information

Detta dokument uppfyller kraven i EU-bestämmelsen 2016/425 punkt 1.4 i bilaga II.

Anmält organ

Se sista sidan för detaljerad information.

Italiano

Introduzione

Un casco per saldatura è un tipo di casco utilizzato per svolgere determinati generi di saldatura, per proteggere occhi, viso e collo da bruciature, luce ultravioletta, scintille, luce infrarossa e calore. Il casco è composto da diverse parti (vedi elenco dei ricambi). Un filtro automatico per saldatura combina un filtro UV passivo e un filtro IR passivo con un filtro attivo, la cui trasmissione luminosa varia nella regione visibile dello spettro, a seconda dell'irradiazione dall'arco di saldatura. La trasmissione luminosa del filtro automatico per saldatura ha un valore iniziale elevato (stato chiaro). Quando l'arco di saldatura colpisce, entro un tempo di commutazione definito, la trasmissione luminosa del filtro passa a un valore basso (stato scuro). A seconda del modello, il casco può essere combinato con un casco protettivo.

Istruzioni sulla sicurezza

Leggere le istruzioni per l'uso prima di utilizzare l'elmetto. Verificare il corretto montaggio del vetro di protezione frontale, della fascia per la testa e della cassetta antiabbiagliamento. Non utilizzare l'elmetto per saldatura in caso di problemi non riparabili.

Misure precauzionali e limitazioni di sicurezza

Durante la saldatura si sviluppano calore e radiazioni che possono causare lesioni agli occhi e alla pelle. Questo prodotto protegge gli occhi e il volto. Indossando il casco, gli occhi sono sempre protetti dalle radiazioni ultraviolette e infrarosse, indipendentemente dal livello di protezione prescelto. Per la protezione delle restanti parti del corpo è necessario indossare opportuni indumenti protettivi. In caso di utenti particolarmente predisposti, le particelle e le sostanze che si sviluppano nel corso della saldatura possono provocare reazioni allergiche. I materiali che vengono a contatto con la pelle possono causare reazioni allergiche in persone molto sensibili. La maschera per saldatore deve essere utilizzata solamente per la saldatura e la molatura e non per altre applicazioni. Il fabbricante non si assume alcuna responsabilità in caso di utilizzo del casco per saldatura per scopi diversi da quelli indicati o in caso di mancato rispetto delle istruzioni operative. Il casco è indicato per tutti i procedimenti di saldatura consueti, ad eccezione della saldatura a gas e laser. Si prega di rispettare le indicazioni sul livello di protezione riportate sulla confezione e conformi alla norma EN169. Il casco non sostituisce un casco protettivo. A seconda del modello, il casco può essere abbinato a un casco protettivo. Il casco può impattare sul campo visivo a causa delle specifiche costruttive (nessuna visione laterale senza girare la testa) e potrebbe influire sulla percezione del colore a causa della trasmissione della luce del filtro auto-oscurante. Ne consegue che le luci di segnalazione o le spie di allarme potrebbero non essere viste. Inoltre, vi è pericolo di urto a causa del profilo più largo (testa con casco indossato). Il casco riduce anche la percezione uditiva e del calore.

Modalità sleep

La cassetta antiabbiagliamento dispone di una funzione di disattivazione automatica che aumenta la durata della batteria. Il filtro si spegne automaticamente se le celle solari ricevono una quantità di luce inferiore a 1 Lux per un periodo di circa 10 minuti. Per riattivare la cassetta, le cellule solari devono essere esposte brevemente alla luce naturale. Qualora risultasse impossibile riattivare la cassetta antiabbiagliamento o qualora essa non si oscurasse più durante l'accensione dell'arco di saldatura, sarà necessario sostituire le batterie.

Garanzia e responsabilità

Se information från tillverkarens respektive nationella säljpartner för garantivillkor. För mer information, kontakta din officiella återförsäljare. Garant gäller endast material- och tillverkningsfel. Ingen garanti ges och inget ansvar tas vid skador som beror på felaktig användning eller oörlämliga åtgärder, eller vid användning som tillverkaren ej avsett. För reservdelar, som inte är originaldelar, accepteras ingen garanti och inget ansvar antas. Garantn gäller heller inte om andra reservdelar har använts än de som tillverkaren säljer.

Aspettativa di vita

La maschera di saldatura non ha data di scadenza. Il prodotto può essere usato finché non ci siano danni visibili o invisibili o finché non si presentino problemi di funzionamento.

Utilizzo (vedere la confezione)

- Fascia per la testa.** Regolare la fascia superiore (p. 4 n. 2) sulla circonferenza della propria testa. Premere la manopola con arresto a notolino (p. 4 n. 2) e ruotarla fino a quando la fascia si appoggia sulla testa in modo saldo ma senza esercitare pressione.
- Distanza dagli occhi e inclinazione dell'elmetto.** La distanza tra la cassetta e gli occhi viene regolata allentando le manopole di bloccaggio (p. 4 n. 2). Regolare in modo uniforme i due lati e mantenerli paralleli. Quindi, serrare nuovamente le manopole di bloccaggio. L'inclinazione dell'elmetto può essere regolata usando la manopola (p. 5 n. 3).
- Livello di protezione.** Girando la manopola (p. 8) è possibile selezionare il livello di protezione tra i parametri 9 e 13.
- Sensibilità.** Con la manopola di regolazione sensibilità (p. 8) è possibile impostare la sensibilità rispetto alla luce ambientale. La posizione centrale corrisponde alla regolazione consigliata in una situazione standard.
- Ritardo di apertura.** La manopola ritardo di apertura (p. 8) consente di impostare il ritardo di apertura da scuro a chiaro. Può essere regolabile entro un intervallo da 0,05 a 1,0 secondi. La posizione centrale corrisponde al ritardo consigliato in una situazione standard.

Pulizia e disinfezione

Si raccomanda di pulire regolarmente con un panno morbido la cassetta antiabbiagliamento e il vetro di protezione frontale. Non utilizzare soluzioni detergenti aggressive, solventi, alcool o detersivi contenenti agenti abrasivi. Sostituire i vetri graffiati o danneggiati.

Conservazione

L'elmetto per saldatura deve essere conservato a temperatura ambiente e in condizioni di bassa umidità dell'aria. La conservazione dell'elmetto nella confezione originale aumenterà la durata delle batterie.

Sostituzione del vetro di protezione frontale (vedere p. 4-5 n. 2)

- Mantenere l'aletta del vetro di protezione frontale
- Premere il vetro contro il lato opposto del telaio di sostegno
- Rimuovere il vetro lateralmente

- Mantenere l'aletta del vetro di protezione frontale
- Premere il vetro contro il lato opposto del telaio di sostegno
- Inserire il vetro nel supporto

Sostituzione delle batterie (vedere p. 5 n. 4)

La cassetta antiabbiagliamento è dotata di batterie a bottone al litio sostituibili di tipo CR2032. Le batterie vanno sostituite quando il LED sulla cassetta verde lampeggia.

- Rimuovere accuratamente il coperchio del vano batteria
- Rimuovere le batterie e smaltirle in conformità alla normativa sui rifiuti speciali della nazione di appartenenza
- Utilizzare batterie tipo CR2032 come illustrato
- Montare accuratamente il coperchio del vano batteria

Qualora la cassetta antiabbiagliamento non si oscurasse più durante l'accensione dell'arco di saldatura, controllare che le batterie siano inserite con polarità corretta. Per verificare se le batterie hanno ancora alimentazione sufficiente, tenere controluce la cassetta antiabbiagliamento utilizzando una lampadina luminosa. Se il LED verde lampeggia, le batterie sono scariche e vanno sostituite immediatamente. Qualora nonostante un'opportuna sostituzione delle batterie, la cassetta antiabbiagliamento non funzionasse correttamente, dichiararla inutilizzabile e sostituirla.

Rimozione/installazione della cassetta antiabbiagliamento (vedere p. 6)

- Rimuovere la manopola potenziometro come illustrato e svitare il dado
- Allentare la molla di ritenuta della cassetta come illustrato
- Rovesciare accuratamente la cassetta

La cassetta antiabbiagliamento viene montata nell'ordine inverso.

Risoluzione dei guasti

La cassetta antiabbiagliamento non si oscurisce

- Regolare la sensibilità
- Pulire i sensori e il vetro di protezione frontale
- Controllare l'afflusso di luce ai sensori
- Sostituire le batterie

La cassetta antiabbiagliamento non è stabile

- Regolare la sensibilità
- Regolare il ritardo di apertura
- Sostituire le batterie

Scarsa visibilità

- Pulire il vetro di protezione frontale e la cassetta antiabbiagliamento
- Adeguare il livello di protezione al processo di saldatura
- Aumentare la luminosità ambientale

L'elmetto di sicurezza scivola

- Regolare/stringere nuovamente la fascia sul capo

Specifiche tecniche

(Con riserva di modifiche tecniche)

Livello di protezione	4 (modalità chiaro) 9 - 13 (modalità scuro)
Protezione raggi UV/IR	Protezione massima in modalità chiaro e in modalità scuro
Tempo di commutazione da chiaro a scuro	0,1 ms (23°C / 73°F) 0,1 ms (55°C / 131°F)
Tempo di commutazione da scuro a chiaro	Infinitamente variabile: 0,05 - 1,0s
Misure cassetta antiabbiagliamento	90 x 110 x 9,5 mm / 3,54 x 4,33 x 0,37"
Dimensioni del campo visivo	50 x 100mm / 1,97 x 3,94"
Alimentazione	Cellule solari 2 pz., batteria al litio 3V sostituibili (CR2032)
Peso	495g (17,4oz)
Temperatura di utilizzo	-10°C - 70°C / 14°F - 157°F
Temperatura di conservazione	-20°C - 70°C / -4°F - 157°F
Classificazione secondo EN379	Classe ottica = 1 Luce diffusa = 1 Omogeneità = 1 Dipendenza angolo visivo = 2
Omologazioni	CE, ANSI, compliance with CSA

Componenti di ricambio (v. p. 6-7)

- Struttura dell'elmetto con fascia per la testa e vetro di protezione frontale (senza cassetta)
- Cassetta antiabbiagliamento
- Vetro di protezione frontale
- Manopola potenziometro
- Vetro interno
- Fascia per la testa con raccordi di fissaggio
- Fascia antiscudero
- Comfortband

Dichiarazione di conformità

Vedi uri sull'ultima pagina.

Note legali

Il presente documento è conforme ai requisiti della normativa UE 2016/425 punto 1.4 dell'allegato II.

Ente notificato

Vedi ultima pagina per i dettagli.

Español

Introducción

Un casco de soldadura es un tipo de casco usado cuando se realizan ciertos tipos de soldaduras con el fin de proteger los ojos, la cara y el cuello de quemaduras por fognazon, radiaciones ultravioletas, chispas, radiaciones infrarrojas y calor. El casco se compone de diversas partes (véase la lista de piezas de recambio). Un filtro automático de soldadura combina un filtro pasivo de rayos UV y un filtro pasivo de rayos IR con un filtro activo cuya transmitancia luminosa varía en la región visible del espectro dependiendo de la irradiación del arco de soldadura. La transmitancia luminosa del filtro de soldadura automático tiene un valor alto (estado luminoso). Tras realizar el cebado del arco de soldadura y dentro del tiempo de conmutación definido, la transmitancia luminosa del filtro cambia a un valor bajo (estado oscuro). Dependiendo del modelo, el casco puede combinarse con un casco protector con un sistema PAPR (respirador purificador de aire motorizado).

Advertencias de seguridad

Leer atentamente las instrucciones de uso antes de utilizar el casco. Controlar que el cristal frontal, el atalaje de la cabeza y la casete de protección estén montados correctamente. No se debe utilizar el casco de soldadura si no se pueden reparar las averías.

Medidas preventivas & limitaciones de seguridad/ Riesgos

Las radiaciones y el calor producidos durante la soldadura pueden provocar lesiones en los ojos y en la piel. Este producto protege los ojos y el rostro. Utilizando el casco, los ojos están siempre protegidos contra las radiaciones ultravioletas e infrarrojas, independientemente del nivel de protección seleccionado. Para proteger otras partes del cuerpo se deben utilizar prendas de protección apropiadas. En el caso de usuarios con una especial predisposición, las partículas y las sustancias que se generan durante la soldadura pueden provocar reacciones alérgicas. Aquellas personas susceptibles de sufrir reacciones alérgicas por contacto con ciertos materiales deben examinar los materiales de los componentes este riesgo. La máscara de soldador debe ser utilizada sólo para soldar y amolar y no para otras aplicaciones. El fabricante no asume ninguna responsabilidad si el casco de soldadura se usa para otros fines distintos de los previstos o no se respetan las instrucciones de uso. El casco está indicado para todos los procedimientos normales de soldadura, **excepto para soldadura a gas y láser. Se ruega respetar los niveles de protección indicados en el embalaje y conformes a la norma EN169.** Los cristales rayados o dañados deben reemplazarse. Este casco no sustituye a un casco protector. Dependiendo del modelo, el casco puede combinarse con un casco protector.

El casco puede afectar al campo de visión debido a sus características estructurales (no se puede ver por el lateral sin girar la cabeza) y puede afectar a la percepción de los colores debido a la transmisión de la luz por parte del filtro de oscurecimiento automático. Como consecuencia, puede que no se vean las señales luminosas o los indicadores de advertencia. Asimismo, hay peligro de impacto debido al contorno de mayor tamaño (cabeza con el casco puesto). El casco también reduce la percepción del sonido y del calor.

Modalidad "sleep"

La casete para filtro dispone de una función de desactivación automática que aumenta la duración de la batería. Si la luz incide sobre el cartucho durante un periodo de aproximadamente 10 minutos y con una intensidad de menos de 1 lux, el cartucho se desactivará automáticamente. Para reactivarla la casete, las células solares deben ser expuestas a la luz natural durante un breve periodo. Si resultara imposible reactivar la casete para filtro o si no se oscureciese durante el encendido del arco de soldadura será necesario sustituir las baterías.

Garantía & responsabilidad

Consultar las instrucciones referentes a las disposiciones sobre la garantía en la organización nacional de ventas del fabricante. Para más información al respecto, contactar con el proveedor oficial. La garantía cubre solamente los defectos de fabricación o de los materiales. En caso de daños causados por uso inadecuado, intervenciones no autorizadas o utilización no prevista por el fabricante, toda garantía o responsabilidad caducará. Asimismo, las condiciones de responsabilidad y garantía dejarán de ser válidas en caso de que se utilicen piezas de recambio distintas de las que distribuye el fabricante.

Vida útil

La pantalla de soldar no tiene fecha de caducidad. El producto se puede utilizar, siempre y cuando no se produzcan daños visibles o no visibles o problemas de funcionamiento.

Uso (v. embalaje)

- Atalaje de cabeza.** Regular la banda superior (p. 4 no.1) según la medida de la cabeza. Presionar el pomo de ajuste (p. 4 no.2) y girarlo hasta que la banda quede apoyada con firmeza pero con comodidad.
- Distancia de los ojos e inclinación del casco.** La distancia entre la casete y los ojos se regula aflojando los pomos de bloqueo (p. 4 no.2). Regular igual en ambos lados sin apretar. A continuación volver a regular los pomos de bloqueo. La inclinación del casco se puede regular utilizando el pomo giratorio (p. 5 no.3).
- Nivel de protección.** El nivel de protección se puede seleccionar entre 9 y 13 girando el pomo del nivel de protección (p. 8).
- Sensibilidad.** El nivel de sensibilidad respecto de la luz del ambiente se puede ajustar con el pomo de sensibilidad (p. 8). La posición central indica la regulación de sensibilidad recomendada en una situación estándar.
- Retardo de apertura.** El pomo de retardo de apertura (p. 8) permite seleccionar de forma continua el tiempo de retardo de apertura de oscuro a claro. Se puede ajustar en un intervalo de 0,05 a 1,0 segundos. La posición central indica el retardo recomendado en una situación estándar.

Limpieza y desinfección

Se debe limpiar la casete de protección y el cristal frontal regularmente con un paño húmedo. No utilizar soluciones detergentes agresivas, solventes, alcohol ni productos de limpieza que contengan detergentes. Los cristales dañados o con arañazos se deben sustituir.

Conservación

Se debe conservar el casco de soldadura a temperatura ambiente y en condiciones de baja humedad del aire. La conservación del casco en el embalaje original aumenta la duración de las baterías.

Sustitución del cristal frontal (v. p.4-5 no.2)

- Sujetar el ala del cristal frontal

- Empujar el cristal contra el lado opuesto del marco de fijación
- Quitar el cristal por el lateral
- Sujetar el ala del nuevo cristal frontal
- Empujar el cristal contra el lado opuesto del marco de fijación
- Insertar el cristal en el soporte

Sustitución de las baterías (v. p.5 no.4)

La casete de protección cuenta con baterías de botón de litio sustituibles de tipo CR2032. Se deben cambiar las baterías cuando el LED de la casete parpadee en verde.

- Retirar cuidadosamente la tapa del alojamiento de las baterías
- Retirar las baterías y desechárlas según lo previsto por las normas para desechos especiales vigentes en el país correspondiente
- Utilizar baterías tipo CR2032 según se indica en la figura
- Volver a colocar cuidadosamente la tapa del alojamiento de las baterías

Si la casete de protección no se oscureciese durante el encendido del arco de soldadura, controlar que las baterías se hayan colocado con la polaridad correcta. Para controlar si las baterías todavía tienen potencia suficiente, sostener la casete de protección contra una lámpara brillante. Si el LED parpadea en verde, las baterías están vacías y se deben sustituir inmediatamente. Si después de cambiar correctamente la batería la casete de protección no funciona correctamente, se deberá considerar inutilizable y se deberá sustituir.

Desmontaje y montaje de la casete de protección (v. p.6)

- Sólo Optrel p550: Quitar el pomo del potenciómetro según se indica y soltar la tuerca
- Liberar el pomo de bloqueo de la casete como se indica en la figura
- Inclinación con cuidado la casete

El montaje de la casete de protección se debe hacer en el orden inverso al desmontaje.

Eliminación de las anomalías

La casete de protección no se oscurece

- Regular la sensibilidad
- Limpiar los sensores y el cristal frontal
- Controlar el nivel de luz de los sensores
- Sustituir las baterías

La casete de protección no es estable

- Regular la sensibilidad
- Regular el retardo de apertura
- Sustituir las baterías

Escasa visibilidad

- Limpiar el cristal frontal y la casete de protección
- Adaptar el nivel de protección a la soldadura
- Aumentar la luminosidad del ambiente

El casco de soldadura resbala

- Regular / ajustar de nuevo el atalaje de cabeza

Especificaciones técnicas

(Susceptibles de modificaciones técnicas)

Nivel de protección	4 (modalidad brillo) 9 - 13 (modalidad oscuro)
Protección rayos UV/IR	Protección máxima en modalidad claro y en modalidad oscuro
Tiempo de conmutación de claro a oscuro	0.1 ms (23°C / 73°F) 0.1 ms (55°C / 131°F)
Tiempo de conmutación de oscuro a claro	Infinitamente variable: 0.05 - 1.0 s
Medidas de la casete de protección	90 x 110 x 9,5 mm / 3,54 x 4,33 x 0,37"
Medidas del campo visual	50 x 100 mm / 1,97 x 3,94"
Alimentación	Células solares 2 pz., batería de litio 3V sustituibles (CR2032)
Peso	495g (17,4oz)
Temperatura de uso	-10°C - 70°C / 14°F - 157°F
Temperatura de conservación	-20°C - 70°C / -4°F - 157°F
Clasificación según EN379	Clase óptica = 1 Luz difusa = 1 Homogeneidad = 1 Dependencia ángulo visual = 2
Homologaciones	CE, ANSI, compliance with CSA

Piezas de recambio (v. p.6-7)

- Armazón del casco con atalaje de cabeza y cristal frontal (sin la casete)
- Casete de protección
- Cristal frontal
- Pomo del potenciómetro
- Cristal interior
- Atalaje de cabeza con dispositivos de fijación
- Banda antiodoración para la frente
- Cinta confortable

Declaración de conformidad

Véase la URL en la última página.

Aviso legal

Este documento cumple con los requisitos del Reglamento (UE) 2016/425, apartado 1.4 del Anexo II.

Organismo notificado

Véase la última página para más información.

Português

Introdução

Um capacete de soldador é um tipo de equipamento para a cabeça, usado durante a execução de certos tipos de soldadura, a fim de proteger os olhos, a cara e o pescoço contra queimaduras elétricas, raios ultravioleta, faúlhas, raios infravermelhos e calor. O capacete é constituído por vários componentes (ver lista de peças sobressalentes). Um filtro de soldagem automático combina um filtro passivo de raios UV e um filtro passivo de infravermelhos com um filtro ativo, cujo fator de transmissão luminosa varia na área visível do espectro, em função da irradiação do arco de soldadura. O fator de transmissão luminosa do filtro automático de soldagem tem um valor inicial elevado (estado luminoso). Depois de o arco de soldadura atingir o objeto e dentro de um determinado tempo de comutação, o fator de transmissão luminosa muda para um valor baixo (estado escuro). Dependendo do modelo, o capacete pode ser combinado com um capacete de proteção e/ou um sistema PAPR (Powered Air Purifying Respirator).

Aviões de segurança

Favor ler as instruções de uso antes de utilizar a máscara. Certifique-se de que a viseira, a cinta de cabeça e a tela de proteção foram encaixados corretamente. A máscara de proteção para soldadura não deve ser utilizada caso as falhas não possam ser corrigidas.

Medidas de precaução & Disposição de proteção / Riscos

Na soldadura são libertados calor e radiações que podem provocar lesões dos olhos e da pele. Este artigo proporciona proteção aos olhos e à cara. Durante a utilização da máscara os seus olhos estarão sempre protegidos contra as radiações ultravioleta e infravermelha, independentemente do nível de proteção optado. Recomenda-se o uso de roupa de proteção adequada em relação às restantes partes do corpo. Partículas e substâncias, que são libertadas durante o processo de soldadura, podem eventualmente causar reacções na pele em pessoas sensíveis ou com tendência a alergias. Os materiais que entram em contacto com a pele podem causar reacções alérgicas a pessoas susceptíveis. A máscara de proteção para soldadura destina-se apenas para o uso em trabalhos de soldadura e de esmerilagem, e não para outros fins. O fabricante não assume qualquer responsabilidade por danos no capacete de soldador decorrentes de um uso para fins diferentes dos previstos ou da inobservância destas instruções de uso. A máscara é compatível com todos os processos de soldadura usuais, **à excepção da soldadura a gás e a laser.** *É favor escolher o nível de proteção de acordo com as recomendações descritas na EN169 que se encontram na capa.* O capacete não anula a necessidade de usar um capacete de proteção. Dependendo do modelo, o capacete pode ser combinado com um capacete de proteção. O capacete pode afetar o campo de visão devido às suas especificações construtivas (sem visibilidade para os lados se não se virar a cabeça) e pode afectar a percepção de cor, devido à transmissão luminosa do filtro de escurecimento automático. Consequentemente, as luzes de sinalização ou indicações de aviso podem não ser visíveis. Além disso, existe perigo de impacto devido aos contornos maiores (cabeça com capacete colocado). O capacete também reduz a percepção auditiva e de calor.

Modo de suspensão

O ecrã de proteção dispõe de uma função automática de suspensão, o que aumenta o tempo de vida das baterias. Se nenhuma luz incide sobre as células solares menos do que 1 Lux, por um período cerca de 10 minutos, o cartucho desliga-se automaticamente. Para reactivar o ecrã de proteção, devem-se expor as células solares a uma fonte de luz. Se não for possível reactivar o ecrã de proteção ou se, durante a ignição do arco de soldadura, ele não escurecer, torna-se necessário substituir as baterias.

Garantia & Responsabilidade Civil

É favor consultar as disposições de garantia nas instruções da organização de vendas nacional do fabricante. Para obter mais informações sobre esta matéria, é favor contactar o seu revendedor oficial. Pode encontrar as normas de garantia nas instruções da negociante. Se pretender obter mais informações, contacte por email o representante. A garantia abrange somente vícios de material e de fabricação. Da mesma forma, a responsabilidade e garantia ficam sem efeito se forem usadas peças sobressalentes diferentes das vendidas pelo fabricante.

Vida útil prevista

O capacete de soldagem não possui prazo de validade. O produto pode ser utilizado desde que não ocorram danos visíveis ou invisíveis ou falhas de funcionamento.

Utilização (ver capa)

- Cinta de cabeça.** Favor ajustar a faixa de cabeça superior (p.4 no.1) ao tamanho de sua cabeça. Rebaixar o botão de travamento (p.4 no.2) e girar até que a cinta de cabeça esteja firmemente, porém confortavelmente, encaixada.
- Distância interocular e inclinação da máscara.** A distância entre a tela e os olhos é ajustada soltando-se os botões de travamento. (p.4-5 no.2). Ajustar as duas extremidades da mesma forma, para não nivelar. Em seguida, prender novamente os botões de travamento. A inclinação da máscara pode ser ajustada utilizando o botão de rotação (p.5 no.3).
- Nível de proteção.** O nível de proteção pode ser selecionado entre 9 e 13; basta girar o botão de nível de proteção (p.8).
- Sensibilidade.** O nível de sensibilidade à luz ambiente pode ser ajustado utilizando o botão de sensibilidade (p.8). A posição intermediária corresponde à configuração de sensibilidade recomendada em uma situação padrão.
- Atraso na abertura.** O botão de atraso na abertura (p.8) permite configurar o atraso na abertura continuamente do claro para o escuro. Ele é ajustável dentro de uma gama de 0,05 a 1,0 segundos. A posição intermediária corresponde ao atraso recomendado em uma situação padrão.

Limpeza e desinfeção

A tela de proteção e a viseira devem ser higienizadas com um pano macio, em intervalos regulares. Não utilizar nenhum solvente, produto de limpeza forte, álcool ou produto de limpeza que contenha agentes abrasivos. Viseiras arranhadas ou amfificadas devem ser substituídas.

Armazenamento

A máscara de proteção deve ser armazenada na temperatura ambiente e com baixa umidade do ar. Armazenar a máscara na embalagem original prolongará a vida útil das baterias.

Substituição da viseira (ver p.4-5 no.2)

1. Segurar a aba da viseira
2. Pressionar a tela contra o lado oposto do suporte
3. Remover a tela lateralmente
4. Segurar a aba da nova viseira
5. Pressionar a tela contra o lado oposto do suporte
6. Encaixar a tela no suporte

Substituição das baterias (ver p.5 no.4)

A tela de proteção possui baterias substituíveis de lítio tipo botão, tipo CR2032. As baterias devem ser substituídas quando o LED na tela de proteção piscar em verde.

1. Utilizar cuidadosamente a tampa do compartimento das baterias
 2. Remover as baterias e descartá-las em conformidade com as normas nacionais para descarte especial
 3. Utilizar baterias do tipo CR2032 conforme ilustração
 4. Cuidadosamente, recolocar tampa do compartimento das baterias
- Caso a tela de proteção não escureça quando ocorrer a ignição do arco de soldadura, favor verificar a polaridade da bateria. Para verificar se as baterias ainda possuem energia suficiente, segure a tela de proteção contra uma lâmpada acesa. Caso o LED verde pisque, as baterias estão vazias e devem ser substituídas imediatamente. Caso a tela de proteção não opere corretamente apesar da substituição das baterias, ela deve ser considerada inutilizável e será preciso substituí-la.

Remover / Instalar a tela de proteção (ver p.6)

1. Remover o interruptor potenciômetro conforme a ilustração e desparafusar a placa
2. Solte a tela segurando a mala conforme mostrado
3. Retirar a tela cuidadosamente

A tela de proteção é instalada na ordem inversa.

Solução de problemas

A tela de proteção não escurece

- Ajustar sensibilidade
- Limpar os sensores e a viseira
- Verificar o fluxo de luz para os sensores
- Substituir as baterias

A tela de proteção vancia

- Ajustar sensibilidade
- Ajustar atraso de abertura
- Substituir as baterias

Visão ruim

- Limpar a viseira e a tela de proteção
- Adaptar o nível de proteção ao procedimento de soldadura
- Aumentar a quantidade de luz ambiente

A máscara de soldadura escorrega

- Reajustar/Apertar novamente a cinta da cabeça

Características

(Sob reserva de alterações técnicas)

Nível de proteção	4 (Estado claro) 9 - 13 (Estado Escuro)
Proteção UV/IR	Proteção máximo estado claro e escuro
Tempo de comutação de claro para escuro	0.1 ms (23°C / 73°F) 0.1 ms (55°C / 131°F)
Tempo de comutação de escuro para claro	Infinitamente variável: 0.05 - 1.0 s
Dimensões da tela de proteção	90 x 110 x 9.5mm / 3.54 x 4.33 x 0.37"
Dimensões do campo de visão	50 x 100mm / 1.97 x 3.94"
Alimentação	Células solares, 2 baterias de lítio substituíveis de 3V (CR2032)
Peso	495g (17.4oz)
Temperatura de Operação	-10°C - 70°C / 14°F - 157°F
Temperatura de Armazenagem	-20°C - 70°C / -4°F - 157°F
Classificação conforme EN379	Classe óptica = 1 Luz difusa = 1 Homogeneidade = 1 Dependência do ângulo de visão = 2
Normas	CE, ANSI, compliance with CSA

Peças de substituição (ver p.6-7)

1. Máscara com cinta de cabeça e viseira (sem tela de proteção)
2. Tela de Proteção
3. Viseira
4. Interruptor potenciômetro
5. Placa inferior de proteção
6. Cinta da cabeça com peças de fixação
7. Testeira de soldadura
8. Faixa de conforto

Declaração de conformidade

Aceda à hiperligação indicada na última página.

Informações legais

Este documento está em conformidade com as exigências da norma UE 2016/425, ponto 1.4 do anexo II.

Organismo notificado

Consulte a última página para obter informações detalhadas.

Nederlands

Inleiding

Een lashelm is een hoofddeksel dat wordt gebruikt om de ogen, het gezicht en de Hals bij bepaalde laswerkzaamheden te beschermen tegen risico's zoals verbranding, ultraviolet licht, vonken, infrarood licht en hitte. De helm bestaat uit verschillende onderdelen (zie lijst met reserveonderdelen). Een automatisch lasfilter is een combinatie van een passief UV-filter, een actief IR-filter en een actief filter, met een lichttransmissie die varieert binnen het zichtbare gebied van het spectrum, afhankelijk van de stralingssterkte van de lasboog. De lichttransmissie van het automatische lasfilter heeft aanvankelijk een hoge waarde (lichttoestand). Na ontsteken van de lasboog en binnen een bepaalde omschakel tijd gaat de lichttransmissie van het filter naar een lage waarde (donkertoeestand). Afhankelijk van het model kan de helm worden gecombineerd met een veiligheidshelm en/of een PAPR-systeem (Powered Air Purifying Respirator, luchtzuiverend ademhalingsstelsel).

Veiligheidsinstructies

Lees aandachtig deze gebruiksinstructies alvorens de helm te gebruiken. Kijk na of de lens, de hoofdband en het passieve filter correct gemonteerd zijn. Gebruik de lashelm niet indien enige lektoekomsting niet kan worden gerepareerd.

Voorzorgsmaatregelen & beschermingsbeperkingen / Risico's

Tijdens het lassen kunnen warmte en straling vrij, die tot oog- en huidletsel kunnen leiden. Dit product biedt bescherming voor de ogen en het gezicht. Uw ogen zijn tijdens het dragen van de helm, ongeacht de gekozen beschermingsinstelling, altijd beschermd tegen ultraviolette en infrarode straling. Om de rest van het lichaam te beschermen moet de daarvoor bestemde kleding gedragen worden. Deeltjes en stoffen, die door het lassen vrijkomen, kunnen onder bepaalde omstandigheden bij daarvoor gevoelige personen allergische huidreacties veroorzaken. Materialen die in contact komen met de huid kunnen een allergische reactie veroorzaken bij overgevoelige. De lasbeschermhelms mag alleen bij het lassen en slijpen en niet voor andere toepassingen gebruikt worden. De producent aanvaardt geen aansprakelijkheid indien de lashelm wordt gebruikt voor andere doeleinden dan het gespecificeerde of indien de gebruiksinstructies niet worden nageleefd. De helm is geschikt voor alle gangbare laswerkzaamheden, uitgezonderd gas- en laserlassen. Houd u aan de aanbevolen beschermingsinstellingen volgens EN169 op de omslag. De helm vormt geen vervanging voor een veiligheidshelm. Afhankelijk van het model kan de helm worden gecombineerd met een veiligheidshelm.

De helm kan op grond van de constructie het gezichtsveld beperken (geen zicht naar de zijkanten zonder het hoofd te draaien) en kan de kleurwaarneming beïnvloeden vanwege de lichttransmissie van het automatische lasfilter. Hierdoor kunnen eventuele signaal lampjes of waarschuwingslichten over het hoofd worden gezien. Daarnaast is er een risico op stoten vanwege de grotere omvang (hoof met helm erop). De helm reduceert tevens de waarneming van geluid en hitte.

Slaapmodus

De verduisteringscassette heeft een automatische uitschakelfunctie, die de levensduur van de batterij verlengt. Als er gedurende 10 minuten minder dan 1 lux licht op de cartridge valt, zal hij automatisch uitschakeld worden. Om de cassette opnieuw in te schakelen moeten de zonnecellen kort in het daglicht gehouden worden. Wanneer de verduisteringscassette niet meer geactiveerd kan worden, of bij het ontsteken van de lasboog niet meer verduistert, dan moeten de batterijen vervangen worden.

Waargen en aansprakelijkheid

De garantievoorwaarden kunnen worden gevonden in de instructies van de nationale verkooporganisatie van Optrel. Contacteer hiervoor uw Optrel verdeler voor verdere informatie. De waargen is enkel geldig voor materiaalafvalten en productiefouten. Indien schade ontstaat door oneigenlijk gebruik, ongeoorloofde reparatie of gebruik voor een ander doel dan voorzien door de fabrikant, dan zullen de waargen en de verantwoordelijkheid ongelijk worden. De waargen en verantwoordelijkheid zullen eveneens ongelijk zijn, indien andere dan door Optrel verkochte wisselstukken worden gebruikt.

Verwachte levensduur

Voor de lashelm geldt geen vervaldatum. Het product kan worden gebruikt zolang er geen zichtbare of onzichtbare beschadigingen of functionele storingen optreden.

Gebruiksaanwijzing (zie omslag)

- Hoofdband.** Pas het bovenste verstelriempje (p.4 no.1) aan aan de maat van uw hoofd. Druk de ratelknop (p.4 no.2) in en roter tot de hoofdband stevig doch comfortabel rond het hoofd zit.
- Oogafstand en helmstand.** De afstand tussen het cassette en de ogen wordt versteld door de sluitknoppen (p.4-5 no.2) los te zetten. Verstel te gelijk aan beide kanten zonder ze te blokkeren. Zet dan de sluitknoppen terug vast. De hoekafstelling van de helm kan worden gewijzigd met de draaiknop (p.5 no.3).
- Tintniveau.** Het tintniveau kan worden geselecteerd tussen 9 en 13 door draaien aan de regelknop (p.8).
- Gevoeligheid.** Het niveau van gevoeligheid voor omgevingslicht kan worden versteld met knop (p.8). De middelste positie komt overeen met de aanbevolen gevoeligheid in een standaard situatie.
- Responsiviteit.** Met de knop voor de responsiviteit (p.8) wordt de reactie tijd constant van donker naar licht geplaatst. Deze kan versteld worden binnen een bereik van 0,05 tot 1,0 seconden. De middelste stand komt overeen met de aanbevolen responsiviteit in een standaard situatie.

Reiniging en desinfectie

Reinig het cassette en de voorzetlens regelmatig met een zachte doek. Gebruik geen sterke reinigingsmiddelen, oplosmiddelen, alcohol of schoonmaakmiddelen met schuurmiddelen. Vervang gekraakte of beschadigde lenzen.

Opslag

De lashelm moet worden bewaard bij kamertemperatuur en bij lage luchtvochtigheid. Opslag in de originele verpakking zal de levensduur van de batterijen ten goede komen.

Vervangen van de voorzetlens (zie p.4-5 no.2)

- Pak de lens aan de zijkant vast

- Druk de lens tegen de andere kant van het frame
- Verwijder de lens naar de zijkant
- Pak een nieuwe lens aan de zijkant vast
- Druk deze tegen de andere kant van het frame
- Druk de lens in de houder

Vervangen van de batterijen (zie p.5 no.4)

Het Verduisteringscassette heeft kleine vervangbare lithium knooppool batterijtjes van het type CR2032. Wanneer de LED op het cassette groen knippert zijn de batterijen aan vervanging toe.

- Verwijder voorzichtig het batterijdeksel
- Verwijder de knooppoolen en gooi ze weg in een batterij-ophaalpunt
- Gebruik knooppoolen van het type CR2032 zoals afgebeeld
- Plaats het batterijdeksel voorzichtig terug

Indien het Verduisteringscassette niet verdonkert bij een lasboog, controleer dan of de polariteit van de batterijtjes correct is. Om te controleren of ze nog voldoende energie leveren, houd het cassette tegen een sterke lamp. Als de groen LED knippert, duidt dit op te lage batterijen en moeten ze onmiddellijk worden vervangen. Indien het cassette niet correct werkt ondanks nieuwe batterijen, werkt het cassette niet meer en moet het eveneens worden vervangen.

Verwijderen/plaatsen van Verduisteringscassette (zie p.6)

- Enkel voor Optrel p550; verwijder de potentiometer knop zoals afgebeeld en draai moer los
- Druk de veer die het cassette tegenhoudt los zoals afgebeeld
- Druk het cassette voorzichtig los

Plaats het cassette in de omgekeerde volgorde.

Probleemoplosser

Verduisteringscassette verdonkert niet

- Regel de gevoeligheid
- Maak sensoren en voorzetlens schoon
- Kijk na of de sensoren licht krijgen
- Vervang de batterijen

Verduisteringscassette flinkt

- Verstel de gevoeligheid
- Verstel de openingstijd
- Vervang de batterijen

Slecht zicht

- Reinig de voorzetlens en het Verduisteringscassette
- Pas het tintniveau aan, aan de lasprocedure
- Zorg voor meer omgevingslicht

Weggliden van de helm

- Verstel of zet de hoofdband vaster

Specificaties

(Onder voorbehoud van technische wijzigingen)

Beschermingsfactor	4 (heldere stand) 9 - 13 (donkere stand)
UV/IR bescherming	Maximale bescherming in lichte en donkere stand
Schakeltijd van licht naar donker	0.1 ms (23°C / 73°F) 0.1 ms (55°C / 131°F)
Schakeltijd van donker naar licht	Oneindig variabel, 0.05 - 1.0s
Afmetingen Verduisteringscassette	90 x 110 x 9.5mm / 3.54 x 4.33 x 0.37"
Afmetingen gezichtsveld	50 x 100 mm / 1.97 x 3.94"
Voeding	Zonnecellen, 2 stk. Li-batterijen 3 V verwisselbaar (CR2032)
Gewicht	495g (17.4oz)
Werktemperatuur	-10 °C - 70 °C / 14 °F - 157 °F
Opslagtemperatuur	-20 °C - 70 °C / 4°F - 157°F
Classificatie volgens EN379	Optische Klasse = 1 Strooilicht = 1 Homogeniteit = 1 Kijkhoekafhankelijkheid = 2
Goedgekeuringen	CE, ANSI, compliance with CSA

Vervangonderdelen (zie p.6-7)

- Helmschaal met hoofdband en voorzetlens (zonder cassette)
- Verduisteringscassette
- Voorzetlens
- Potentiometer knop
- Binnenlens
- Hoofdband met bevestigingsmateriaal
- Zweetband
- Comfortband

Verklaring van overeenstemming

Zie internetadres op laatste pagina.

Wettelijke informatie

Dit document voldoet aan de eisen van EU-verordening 2016/425 punt 1.4 van Bijlage II.

Aangemelde instantie

Zie laatste pagina voor gedetailleerde informatie.

Johdanto

Hitsauskypärä on päähine, jota käytetään tietyntyyppisessä hitsauksessa suojaamaan silmiä, kasvoja ja kaulaa leimahduksen aiheuttamilta palovammoilta, ultraviolettalta, kipinöiltä, infrapuna-valoilta ja kuumuudelta. Kypärä koostuu useasta osasta (katso erillinen varaosaluettelo). Automaattinen hitsaussuodatin yhdistää passiivisen UV- ja passiivisen infrapunasuodattimen aktiiviseen suodattimeen, jonka valonläpäisykyky vaihtelee spektrin näkyvällä alueella hitsauskaaren säteilystä riippuen. Automaattisen hitsaussuodattimen valonläpäisykyky on aluksi korkea arvo (kirkas tila). Hitsauskaaren iskujen jälkeen ja määrätyn kytkentäjän sisällä suodattimen valonläpäisykyky vaihtuu matalaan arvoon (pimeä tila). Mallista riippuen kypärä voidaan yhdistää suojakypärään ja/tai PAPR (Powered Air Purifying Respirator) -järjestelmään.

Turvallisuusohjeet

Lue nämä käyttöohjeet ennen kuin käytät kypärää. Tarkasta, että etulasi on oikein asennettu. Jos et pysty korjaamaan vikojä, häikäisysojakesettia ei saa enää käyttää.

Suoja-toimenpiteet & suojausrajoitukset/ riskit

Hitsaessa syntyy lämpöä ja säteilyä, jotka saattavat aiheuttaa silmä- ja ihovammoja. Tämä tuote suojaa silmiä ja kasvoja. Myös kypärää käytettäessä silmiisi kohdistuu ultravioletti- ja infrapunasäteilyä riippumatta valitsemasta suojatlasta. Käytä sopivia suoja-vaatteita muun kehoosi suojaamiseen. Hiukkaset ja aineosat, joita hitsauksen aikana vapautuu, saattavat aiheuttaa allergisuuteen taipuvaisilla ihmisillä allergisia reaktioita. Käyttäjän ihoa kanssa kosketuksiin joutuvat materiaalit saattavat aiheuttaa allergisia reaktioita herkille käyttäjille. Hitsauskypärää saa käyttää vain hitsaukseen ja hionemiseen, ei muhin käyttötarkoituksiin. Valmistaja ei ot vastuuta siitä, jos hitsauskypärää käytetään muuhun tarkoitukseen tai käyttöohje jätetään huomiotta. Kypärä soveltuu kaikkiin hitsauslaitiin, paitsi kaasu- ja laserhitsaukseen. Ota huomassa annettui EN169 mukaiset suojausasuukset huomioon. Kypärä ei korvaa suojakypärää. Mallista riippuen kypärä voidaan yhdistää suojakypärällä. Kypärä voi vaikuttaa näkökenttään rakenteellisista ominaisuuksista johtuen (ei näkymästä sivulle kääntämättä päätä) ja värin havaitsemiseen automaattisen tummennussuodattimen valonläpäisystä johtuen. Tämän seurauksena merkivaloja tai varoitussilmänsä ei ehkä nähdä. Lisäksi on olemassa törmäysvaara laajemmasta koosta johtuen (kypärä päässä). Kypärä vähentää myös äänen ja kuumuuden havaintokykyä.

Sleep-tila

Häikäisysojakesettissä on automaattinen poiskytkentätoiminto, mikä pidentää pariston käyttöikää. Jos aurinkokennoille ei osu valoa (alle 1 luksia) noin 10 minuutin aikana, visiriikyky automaattisesti pois päältä. Kasetti kytketty uudelleen päälle, kun valokennoihin osuu edes hetkellisesti päivänvaloa. Jos häikäisysojakesettia ei enää saa kytkettyä päälle tai jos se ei tummu valokaaren sytyessä, paristot on vaihdettava.

Takuu & tuotteen virhevastuu

Katso valmistajan kansallisen myyntiorganisaation ohjeet takuusaännöksille. Jos haluat lisätietoja tähän liittyen, ota yhteyttä viralliseen jälleenmyyjään. Takuuehdot löydät paikallisen myyntiorganisaation ohjeistuksesta. Takuu rajoittuu tuotteen materiaali- ja valmistusvikoihin. Jos vaurion syynä on tuotteen epäasianmukainen käyttö, tuotteeseen tehdyt ei-sallitut muutokset tai tuotteen käyttö muuhun kuin valmistajan tarkoitamaan käyttöä tarkoitukseen, takuu ja tuotteen virhevastuu eivät ole voimassa. Vastaavasti takuu ei ole enää voimassa, jos käytetään muita kuin valmistajan myymiä varoasia.

Odotettu käyttöikä

Hitsauskypärässä ei ole viimeistä käyttöpäivämäärää. Tuotetta voidaan käyttää niin kauan kuin sinä ei ole näkyviä vaurioita tai pillovarioita eikä ilmene toimintahäiriöitä.

Käyttö (ks. kotelot)

- Pääpanta.** Säädä ylempi säätöhihna (s. 4 no.1) pään kokoa vastaavaksi. Paina räikkänuppia (s.4 no.2) ja kiertä sitä, kunnes pääpanta pysyy tukevasti ja edelleen käytön kannalta mukavasti.
- Silmien etäisyys ja kypärän kallistuskulma.** Kasetin ja silmien välistä etäisyyttä säädetään vapauttamalla lukitusnupit (s.4-5 no.2). Säädä etäisyys asteittain molemmilla puollilla samaksi. Kiristä sitten lukitusnupit. Kypärän kallistuskulmaa voi säätää kiertonupilla (s.5 no.3).
- Tummuussasetteet.** Tummuussasteeksi voi säätää 9 - 13 kierämällä tummuussasteen säätönuppia (s.8).
- Herkkyden säätö.** Herkkyttä ympäristön valolle voi säätää herkkyyden säätönuppilla (s.8).
- Avautumisviive.** Avautumisviivettä voi säätää avautumisviiveen nupilla (s.8) portaattomasti tummasta valoisaan. Säätöaika on 0,05 – 1,0 sekuntia. Keskiasento vastaa normaalin työntilanteeseen suositeltua viiveasetusta.

Puhdistus ja desinfiointi

Tummuuskasetti ja etusuojalasi on puhdistettava säännöllisin väliajoin pehmeällä kankaalla. Voimakkaita puhdistusaineita, liuottimia, alkoholia tai hankausaineita sisältäviä puhdistusaineita ei saa käyttää. Naarmuuntuneet tai vioituneet suojalasit on vaihdettava.

Säilytys

Hitsauskypärä on säilytettävä huonelämpötilassa ja alhaisessa ilmnoksteudessa. Kypärän säilytys alkupeirispakkauksessa lisää paristojen käyttöikää.

Etusuojalasin vaihto (ks. s.4-5 no.2)

- Tartu etusuojalasia sivusta
- Työnnä suojalasia asennuskehksen vastakaista puolta päin
- Irrota suojalasi sivusuunnassa
- Tartu uutta etusuojalasia sivusta
- Työnnä suojalasia asennuskehksen vastakaista puolta päin
- Työnnä suojalasi pidikkeeseen

Paristojen vaihto (ks. s.5 no.4)

Tummuuskasetissa on vaihdettavat CR2032-tyypin litium nappiparistot. Paristot on vaihdettava, kun kasetin merkivalo vilkkuu vihreänä.

- Irrota varovasti paristokotelon kansi
- Irrota paristot ja hävitä ne erikoisjätteitä koskevien kansallisten säännösten mukaisesti
- Käytä edellä kuvutun kateisia CR2032-paristoja
- Asenna paristokotelon kansi varovasti paikalleen

Jos tummuuskasetti ei hitsauskaaren sytyessä tummu, tarkista paristojen napaisuus. Tarkista paristojen virran riittävyys piämällä tummuuskasettia kirkasta lampua päin. Jos vihreä merkivalo vilkkuu, paristot ovat tyhjentyneet, ja ne on vaihdettava viipymättä. Jos tummuuskasetti ei paristojen oikein tehdyistä vaihdosta huolimatta toimi oikein, kasetti on käyttökelvoton ja täytyy vaihtaa.

Tummuuskasetin irrotus/asennus (ks. s.6)

- Irrota potentimetrinuppi kuvan mukaisesti ja avaa mutteri
- Vapauta kasetin pidätysjousi kuvan mukaisesti
- Kallista kasettia varovasti ulospäin

Uusi tummuuskasetti asennetaan päivntaisessa järjestyksessä.

Vianmääritys**Tummuuskasetti ei tummu**

- Säädä herkkyyttä
- Puhdista anturit ja etusuojalasi
- Tarkista anturien kohdistuvan valon virta
- Valhda paristot

Tummuuskasetti vilkky

- Säädä herkkyyttä
- Säädä avautumisviivettä
- Valhda paristot

Huono näkyvyys

- Puhdista etusuojalasi ja tummuuskasetti
- Säädä tummuustaso hitsaustyön mukaisesti
- Tehosta työkohteen valaistusta

Suojakypärä luistaa

- Säädä/kiristä pääpantaa

Teknisiedot

(Varaame oikeden teknisiin muutoksiin)

Suojatlasto	4 (kirkas tila) 9 - 13 (tumma tila)
UV/IR-suojaus	Maksimaalinen suoja kirkaassa ja tummassa tilassa
Vaihutusaikeä vaaleasta tummaan	0.1 ms (23°C / 73°F) 0.1 ms (55°C / 131°F)
Vaihutusaikeä tummasta vaaleaan	Portaattomasti säädettävissä: 0.05 - 1.0s
Tummuuskasetin mitat	90 x 110 x 9,5 mm / 3,54 x 4,33 x 0,37"
Näkökentän mitat	50 x 100 mm / 1,97 x 3,94"
Virtalähde	Aurinkokennot, 2 kpl. Li-paristot 3 V vaihdettavat (CR2032)
Paino	495g (17,4oz)
Käyttölämpötila	-10 °C – 70 °C / 14 °F – 157 °F
Varastointilämpötila	-20 °C – 70 °C / -4 °F – 157 °F
Täyttää SFS-EN 379-n vaatimukset	Optinen luokka = 1 Hajavalo = 1 Homogeenisuus = 1 Katsukulman riippuvuus = 2
Hyväksynnät	CE, ANSI, compliance with CSA

Varaosat (ks. s.6-7)

- Kypäräkuori, pääpanta ja etusuojalasi (ilman kasettia)
- Tummuuskasetti
- Etusuojalasi
- Potentimetrinuppi
- Sisäsuojalasi
- Pääpanta ja laitekiinnikkeet
- Hikinauha
- Pehmeä pääpanta

Vaatumusten mukaisuusvakuutus

Katso internetosoite viimeisellä sivulla.

Oikeudelliset tiedot

Tämä asiakirja on EU:n asetuksen 2016/425 II liitteen 1.4 kohdan vaatimusten mukainen.

Ilmoitettu laitos

Tarkemmat tiedot löytyvät viimeisellä sivulla.

Introduktion

En svejsehjelm er en type hovedbeklædning, der bruges under udførelse af bestemte typer svejsning for at beskytte øjne, ansigt og nakke mod flashblik, ultraviolet lys, gnister, infrarødt lys og varme. Hjelmens består af adskillige dele (se reservedelsliste). Et automatisk svejsfilter kombinerer et passivt UV og et passivt IR-filter med et aktivt filter, hvis lysgennemstrømning varierer i det synlige område af spektret afhængigt af bestållingen fra svejsbuen. Den automatiske svejsningsfilters lysgennemstrømning har en indledende høj værdi (lys tilstand). Når svejsbue rammer og inden for en defineret skiftetid, ændres filterets transmissionsniveau til en lav værdi (mørk tilstand). Afhængigt af modellen kan hjelmen kombineres med en beskyttende hjelm og / eller med et PAPR-system (Powered Air Purifying Respirator-drevet luftrensningsrespirator).

Sikkerhedsanvisninger

Læs denne betjeningsvejledning, før du tager hjelmen i brug. Kontrollér, at svejseglasset er monteret korrekt. Hvis eventuelle fejl ikke kan afhjælpes, må svejsekærmen ikke bruges mere.

Sikkerhedsforanstaltninger og begrænset beskyttelse/ Risiko

Ved svejsning frigives der varme og stråling, som kan medføre skader på øjnene og huden. Dette produkt beskytter øjne og ansigt. Uafhængigt af det valgte beskyttelsesniveau er dine øjne altid beskyttet mod ultraviolet og infrarød stråling, når du bruger denne hjelm. Brug passende sikkerhedsstøjt for at beskytte resten af kroppen. Under bestemte forhold kan personer, der er disponeret for allergi, få allergiske hudreaktioner over for de partikler og substanser, der frigives under svejsningen. Materialer der kommer i kontakt med huden kan forårsage allergiske reaktioner hos særligt følsomme personer. Svejsehjelmen må kun anvendes til svejsning og slibning og ikke til andre typer opgaver. Producenten påtager sig intet ansvar, når svejsehjelmen bruges til andre formål end tilsigtet eller uden hensyn til betjeningsvejledningen. Hjelmene er velegnet til alle almindelige svejsemetoder, bortset fra autogensvejsning og lasersvejsning. Vær opmærksom på det anbefalede beskyttelsesniveau i *h1*, EN 169, der fremgår af omslaget. Hjelmene erstatter ikke en sikkerhedshjelm. Afhængig af modellen kan hjelmen kombineres med en beskyttelseshjelm. Hjelmene kan påvirke synsfeltet på grund af konstruktive specifikationer (intet udsyn til siden uden at dreje hovedet) og kan påvirke en farveopfattelse på grund af lysoverførslen af det automatiske mærkningsfilter. Som følge heraf kan signallys eller advarselsindikatorer ikke ses. Endvidere er der en indvirkningstare på grund af en større kontur (hoved med hjelm på). Hjelmene formindsker også lyd- og varmeopfattelsen.

Dvaletilstand

Svejsekærmen er udstyret med en automatisk dvalefunktion, der forlænger batteriets levetid. Hvis der ikke er lys på solcellerne i en periode på ca. 10 minutter mindre end 1 Lux, slukkes patronen automatisk. Udsæt solcellerne for dagslys i kort tid for at reaktivere svejsekærmen. Hvis svejsekærmen ikke kan reaktivere eller ikke bliver mørkere, når svejsbrænderen tændes, skal batterierne udskiftes.

Garanti og ansvar

Se venligst instruktionerne fra producentens nationale salgsorganisation for garantibestemmelser. For yderligere information på dette område, bedes du kontakte din officielle forhandler. Hvis skaderne skyldes forkert brug, ikke tilladte indgreb eller ikke-bestemmelsesmæssig anvendelse bortfaldt både garanti og producentansvar. På samme måde er ansvar og garanti ikke længere gyldigt, hvis andre reservedele end dem, der sælges af producenten, benyttes.

Forventet levetid

Svejsehjelmen har ingen udløbsdato. Produktet kan bruges, så længe der ikke optræder synlige eller usynlige skader eller funktionsfejl.

Anvendelse (se omslaget)

- Hovedbånd.** Juster venligst den øverste justeringsrem (s.5 no.1) efter din hovedstørrelse. Tryk klikknappen ind (s.4 no.2) og drej den indtil hovedbåndet sidder fast men komfortabelt.
- Øjefastand og hjemlæhdning.** Afstanden mellem kassetten og øjnene justeres ved at løsne låsekapperne (s.4-5 no.2). Juster til samme afstand på begge sider uden blokering. Derpå strammes låsekapperne. Hjemlæhdningen kan justeres ved hjælp af drejeknappen (s.5 no.3).
- Skyggeniveau.** Skyggeniveauet kan vælges mellem 9 og 13 ved at dreje på skyggeniveauknappen (s.8).
- Følsomhed.** Følsomhedsniveauet for det omkringværende lys kan justeres ved hjælp af følsomhedsknappen (s.8). Den midterste position svarer til den anbefalede indstilling i en standard situation.
- Åbningsforsinkelse.** Åbningsforsinkelsesknappen (s.8) kan indstille åbningsforsinkelsen trinstøt fra mørk til lyst. Den er justerbar i et område på 0,05 til 1,0 sekunder. Den midterste position svarer til den anbefalede forsinkelse i en standard situation.

Rengøring og desinfektion

Det passive filter og frontglas skal rengøres med en blød klud med jævnlige intervaller. Der må ikke anvendes nogen stærke rengøringsmidler, opløsningsmidler, alkohol eller rengøringsmidler der indeholder skuremidler. Ridsede eller edelagte glas skal udskiftes.

Opbevaring

Svejsehjelmen skal opbevares ved stuetemperatur og ved lav luftfugtighed. Opbevaring af hjelmen i den originale indpakning, vil øge levetiden for batterierne.

Udskiftning af frontglas. (se s.4-5 no.2)

- Hold skærmen for frontglasset
- Skub glasset mod den modsatte side af holderammen
- Fjern glasset fra siden
- Hold skærmen for det nye frontglas

- Skub glasset mod den modsatte side af holderammen
- Indsæt glasset i holderen

Udskiftning af batterierne (se s.5 no.4)

Skyggekassetten har udskifteligt litium knapcelle batterier, type CR2032. Batterierne skal udskiftes når LED på kassetten blinker grønt.

- Fjern forsigtigt batteridækslet
- Fjern batterierne og bortskaft dem I overensstemmelse med gældende regler for værdifuldt affald
- Anvend type CR2032 batterier som afbildet
- Genmonter forsigtigt batteridækslet

Hvis skyggekassetten ikke bliver mørk når svejsbuen tændes, tjek venligst batteri polariteten. For at tjekke om batterierne stadig har nok styrke, hold skyggekassetten mod et skarpt lys. Hvis den grønne LED blinker, er batterierne tomme og skal udskiftes omgående. Hvis skyggekassetten ikke virker korrekt til trods for korrekt batteri udskiftning, skal den erklæres for uanvendelig og udskiftes.

Fjerne / installere skyggekassetten (se s.6)

- Fjern potentiometerknappen som afbildet og løsne møtrikken
- Frigør kassettenes hofledfjeder som vist
- Tip forsigtigt kassetten ud

Skyggekassetten installereres i modsat rækkefølge.

Fejlfinding

Skyggekassette bliver ikke mørk

- Juster følsomhed
- Rengør sensorer og frontglas
- Tjek lysfølsomt til sensorer
- Udskift batterierne

Skyggekassetten flimrer

- Juster følsomhed
- Juster åbningsforsinkelse
- Udskift batterierne

Ring udsyn

- Rens frontglas og skyggekassetten
- Tilpas skyggeniveau til svejsproceduren
- Forøg mængden af omkringværende lys

Sikkerhedshjelm glider

- Genjuster / stram hovedbåndet

Specifikationer

(Forbehold for tekniske ændringer)

Skyggeniveau	4 (lys mode) 9 - 13 (mørk mode)
UV/IR beskyttelse	Maksimal beskyttelse i lys og mørk tilstand
Omskiftningstid fra lys til mørk	0,1 ms (23°C / 73°F) 0,1 ms (55°C / 131°F)
Omskiftningstid fra mørk til lys	Trinløs variabel: 0,05 - 1,0s.
Skyggekassette dimensioner	90 x 110 x 9,5 mm / 3,54 x 4,33 x 0,37"
Udsyns dimensioner	50 x 100 mm / 1,97 x 3,94"
Strømforsyning	Solceller, 2 stk. LI-batterier 3 V udskiftelige (CR2032)
Vægt	495g (17,4oz)
Betjenings temperatur	-10 °C - 70 °C / 14 °F - 157 °F
Opbevarings temperatur	-20 °C - 70 °C / -4 °F - 157 °F
Klassificering i overensstemmelse med EN379	Optisk klasse = 1 Spredt lys = 1 Homogenitet = 1 Afhængighed af synsvinkel = 2
Godkendelser	CE, ANSI, compliance with CSA

Reserveudl. (se s.6-7)

- Hjelm skal med hovedbånd og frontglas (uden kassette)
- Skyggekassette
- Frontglas
- Potentiometerknapp
- Indvendig dækglas
- Hovedbånd med monteringsdele
- Svedbånd
- Komfortbånd

Erklæring om overensstemmelse

Se internet link adresse på sidste side.

Juridiske oplysninger

Dette dokument er i overensstemmelse med kravene i EU-forordning 2016/425, punkt 1.4, i bilag II.

Bemyndiget organ

Se sidste side for detaljerede oplysninger.

Norsk

Innledning

En sveisehjelm er en type hovedvern som brukes når man utfører visse typer sveising for å beskytte øynene, ansiktet og nakken mot stikkflammer med synlig lys, ultrafiolett lys, gnister, infrarødt lys og varme. Hjelmen består av flere deler (se liste over reservedeler). Et automatisk sveisefilter kombinerer passive UV- og IR-filtre med et aktivt filter, hvis lysoverforbarhet varierer i det synlige området avhengig av bestillingsintensiteten til sveisebuen. Lystransmisjonen til det automatiske sveisefilteret har en høy utgangsverdi (lys tilstand). Etter at sveisebuen lyser opp, og innenfor en definert brytningstid, endres filterets lysgjennomstrømningsgrad til en lav verdi (mørk tilstand). Avhengig av modellen kan hjelmen kombineres med en sikkerhetshjelm og/eller med et PAPR-system (motordrevet åndedrettsvern).

Sikkerhetsinstruks

Les bruksanvisningen før du tar i bruk hjelmen. Kontroller at beskyttelsesglasset er korrekt montert. Hvis føil ikke kan opprettes må ikke sveiseglasset benyttes.

Forholdsregler og beskyttelsesbegrensning / risiko

Under sveisingen frigjøres det varme som kan føre til skader på øye og hud. Dette produktet gir beskyttelse for øyne og ansikt. Dette produktet tilbyr beskyttelse til øyne og ansikt. Øynene dine er permanent beskyttet mot ultrafiolett og infrarødt stråling når du bruker hjelmen, uavhengig av valg av beskyttelsesnivå. Når hjelmen brukes er øynene beskyttet mot ultrafiolett og infrarødt stråling uansett hvilket beskyttelsesnivå som er valgt. For å beskytte resten av kroppen må det tillegg brukes egnede beskyttelsesklær. Partikler og substanser som frigjøres under sveisingen kan i noen tilfeller utløse allergiske reaksjoner hos personer med anlegg for dette. Materialer som kan komme i kontakt med hud, kan forårsake allergiskereaksjoner hos spesielt følsomme personer. Sveisehjelmene må bare brukes til sveising og sliping, og aldri til annen type bruk. Dersom sveisehjelmene brukes feil eller brukes i strid med bruksanvisningen, påtar produsenten seg ikke erstatningsansvar. Hjelmen er egnet for alle vanlige typer sveising **unntatt gass- og lasersveising**. *Ta hensyn til det anbefalte beskyttelsesnivået iht. EN169 som angitt på omslaget.* Hjelmen erstatter ikke en sikkerhetshjelm. Avhengig av modell kan hjelmen kombineres med en sikkerhetshjelm. På grunn av designet kan hjelmen påvirke synsfeltet (sidesyn kun mulig ved å dreie hodet) og svekke fargeoppfattelsen på grunn av lysoverforingen til det automatiske merkningsfilteret. Det kan medføre at signallys eller advarselssindikatorer ikke blir sett. Videre er det risiko for å støte borti ting på grunn av større kontur (hode med festet hjelm). Hjelmen reduserer også lyd- og varmeoppfattelsen.

Hvilemodus

Sveiseglasset har en automatisk utkoblingsfunksjon som forlenger levetiden. Hvis det ikke kommer lys på solcellene i en periode på ca 10 minutter og det er mindre enn 1 lux, slås kassetten automatisk av. For gjennnkobling av glasset må solcellene utsettes for dagslys et øyeblikk. Hvis sveiseglasset ikke lenger kan aktiveres eller ikke formørkes ved tenning av sveiseflammen, må batteriene byttes ut.

Garanti & ansvar

Vilkårene for garanti finnes i instruksjonene fra den nasjonale salgsgorganisasjonen til produsenten. For ytterligere informasjon, kontakt en offisiell forhandler. Det gis kun garanti på material- og produksjonsfeil. Garantien gjelder kun ved material- og fabrikkasjonsfeil. Ved skader som forårsakes av feilbruk, ikke tillatte inngrep eller ved bruk som ikke er tillent fra produsentens side, bortfaller garanti og ansvar. På samme måte gjelder ikke ansvar og garanti hvis andre deler enn dem som selges av produsenten, benyttes.

Forventet levetid

Sveisehjelmene har ingen utløpsdato. Produktet kan brukes så lenge det ikke oppstår noen synlige eller usynlige skader eller funksjonsfeil.

Bruk (se omslag)

- Komfortbånd.** Juster den øvre reguleringsstroppen (s. 4 no. 1) etter størrelsen på hodet ditt. Trykk på knappen (s. 4 no. 2), og dreii til komfortbåndet sitter godt på plass, men likevel føles behagelig.
- Øyevastand og vinkel på hjelmen.** Avstanden mellom kassetten og øynene reguleres ved å løse låsekneppen (s. 4-5 no. 2). Juster like mye på begge sider uten at noe kiler seg fast. Trekk til låsekneppene igjen. Vinkelen på hjelmen kan reguleres med dreieknappen (s. 5 no. 3).
- Filtertoningsnivå.** Velg et filtertoningsnivå mellom 9 og 13 ved å dreie på knappen for filtertoningsnivå (s. 8).
- Følsomhet.** Følsomheten for lys rundt kan reguleres med følsomhetsknappen (s. 8). Midtstilling tilsvarer anbefalt følsomhetsinnstilling i en standard situasjon.
- Åpningsforsinkelse.** Med knappen for åpningsforsinkelse (s. 8) kan åpningsforsinkelsen stilles kontinuerlig fra mørk til lys. Den kan reguleres innenfor et område fra 0,05 til 1,0 sekunder. Midtstillingen tilsvarer anbefalt forsinkelse i en standard situasjon.

Rengjøring og desinfeksjon

Filtertoningskassetten og frontlinsen kan rengjøres med jevne mellomrom - bruk en myk klut. Ikke bruk sterke rengjøringsmidler, løsemidler, alkohol eller rengjøringsmidler som inneholder skuremidler. Linser med riper eller andre skader må skiftes ut.

Oppbevaring

Sveisehjelmene må oppbevares i romtemperatur og ved lav luftfuktighet. Hvis hjelmen oppbevares i originalemballasjen, øker batterienes levetid.

Skifte frontlinsen (se s.4-5 no.2)

- Hold i siden på frontlinsen
- Trykk linsen mot den motsatte siden av holderammen
- Ta ut linsen sideveis
- Hold i siden til den nye frontlinsen
- Trykk linsen mot den motsatte siden av holderammen
- Sett linsen inn i holderen

Skifte batterier (se s.5 no.4)

Filtertoningskassetten har utskiftbare litium-knappcellebatterier av typen CR2032. Batteriene må skiftes når lysdioden på kassetten blinker grønt.

- Ta batteridekselet forsiktig av
- Ta ut batteriene og kassett dem i samsvar med det nasjonale regelverket for spesialavfall
- Bruk batterier av typen CR2032 som vist på figuren
- Sett batteridekselet forsiktig på igjen

Hvis filtertoningskassetten ikke blir mørkere når sveisebuen tennes, må du kontrollere om batteripolene vender riktig vei. For å kontrollere om batteriene har tilstrekkelig strøm holder du filtertoningskassetten mot en lys lampe. Hvis den grønne lysdioden blinker, er batteriene tomme og må skiftes umiddelbart. Hvis filtertoningskassetten ikke fungerer som den skal selv om batteriene er skiftet, må den erklæres ubrukelig og skiftes ut.

Ta utsette inn filtertoningskassetten (se s.6)

- Fjern potensiometeret som vist på figuren, og løsne mutteren
- Løsne kassetten hodefjær som vist
- Vipp kassetten forsiktig ut

Filtertoningskassetten settes inn igjen i motsatt rekkefølge.

Problemløsning

Filtertoningskassetten blir ikke mørk

→ Reguler følsomheten
→ Rengjør sensorene og frontlinsen
→ Kontroller lysmengden til sensorene
→ Skift batterier

Filtertoningskassetten flimrer

→ Reguler følsomheten
→ Reguler åpningsforsinkelsen
→ Skift batterier

Dårlig sikt

→ Rengjør frontlinsen og filtertoningskassetten
→ Tilpass filtertoningsnivået til sveiseprosedyren
→ Sørg for mer lys i området rundt

Hjelmen glir

→ Reguler/stram komfortbåndet

Spesifikasjoner

(Vi forbeholder oss rett til å gjøre tekniske endringer)

Filtertoningsnivå	4 (lysmodus) 9 - 13 (mørkmodus)
UV/IR-beskyttelse	Maksimal beskyttelse i lys og mørk tilstand
Skiftetid fra lys til mørk	0.1 ms (23°C / 73°F) 0.1 ms (55°C / 131°F)
Skiftetid fra mørk til lys	Uendelig variabel: 0.05 - 1.0 s
Mål, filtertoningskassett	990 x 110 x 9.5 mm / 3.54 x 4.33 x 0.37"
Mål, synsfelt	50 x 100 mm / 1.97 x 3.94"
Strømforsyning	Solceller, 2 stk. Utskiftbare LI-batterier 3V (CR2032)
Vekt	495g (17.4oz)
Driftstemperatur	-10°C - 70°C / 14°F - 157°F
Oppbevaringstemperatur	-20°C - 70°C / -4°F - 157°F
Klassifisering i henhold til EN379	Optisk Klasse = 1 Diffusert lys = 1 Höggenitet = 1 Blikkvinkelavhengighet = 2
Godkjenninger	CE, ANSI, compliance with CSA

Reservedeler (se s.6-7)

- Skall til hjelm med komfortbånd og frontlinse (uten kassett)
- Filtertoningskassett
- Frontlinse
- Potensiometerknapp
- Innvendig frontlinse
- Komfortbånd med festeordninger
- Svettebånd
- Komfortbånd

Konformitetserklæring

Se nettstedet adresse på siste side.

Juridisk informasjon

Dette dokumentet oppfyller kravene i EU-forordning 2016/425 nr. 1.4 i Vedlegg II.

Teknisk kontrollorgan

For detaljerte opplysninger, se siste side.

Wstęp

Przybicia spawalnicza to nakrycie głowy stosowane podczas spawania pewnymi metodami w celu ochrony oczu, twarzy i szyi przed parzeniem, światłem ultrafioletowym, iskrami, światłem podczerwonym i gorącym. Przybicia składa się z kilku części (patrz lista części zamiennych). Automatyczny filtr spawalniczy łączy pasywny filtr UV i pasywny filtr podczerwieni z filtrem aktywnym o przepuszczalności światła w obszarze widzialnym widma różnej w zależności od natężenia napromienienia luku spawalniczego. Pierwotnie wysoka wartość przepuszczalności światła przez automatyczny filtr spawalniczy (stan rozjaśnienia). Po uderzeniu łuku spawalniczego w określonym czasie przełączenia, przepuszczalność światła filtra zmienia się na wartość niską (w stanie zaciemnienia). W zależności od modelu przybicia może być połączona z hełmem ochronnym i/lub z systemem PAPR (system nawiewu powietrza z funkcją oczyszczania).

Wskazówki dotyczące bezpieczeństwa

Przed użyciem przybicia należy przeczytać niniejszą instrukcję obsługi. Sprawdzić prawidłowość montażu szybki ochronnej. Jeśli usunięcie usterek nie jest możliwe, nie należy dalej używać kasyety z filtrem ochronnym.

Środki bezpieczeństwa & ograniczenia w zakresie ochrony / Ryzyko

W trakcie procesu spawania wydzielają się ciepło i promieniowanie, które mogą spowodować uszkodzenie oczu oraz zranienia skóry. Produkt ten zapewnia ochronę oczu oraz twarzy. Po uderzeniu przybicia, niezależnie od wybranego stopnia ochrony, oczyszcza się zawsze chronione przed promieniowaniem ultrafioletowym oraz podczerwonym. W celu zabezpieczenia pozostałych części ciała należy dodatkowo nosić odpowiednią odzież ochronną. Częścielki i substancje, wydzielane podczas spawania, mogą w niektórych przypadkach spowodować alergiczną reakcję skóry u osób o takich skłonnościach. Wrazliwe osoby muszą być świadome, że materiały, z których wykonana jest przybicia mogą spowodować alergiczne reakcje skóry. Przybicia spawalnicza może być stosowana tylko do spawania oraz szlifowania, lecz nie do innych zastosowań. Producent nie ponosi odpowiedzialności za zastosowanie przybicia niezgodnie z przeznaczeniem lub też nieprzestrzeganie wskazań zawartych w instrukcji obsługi. Przybicia jest przeznaczona do wszystkich konwencjonalnych metod spawania, **za wyjątkiem spawania gazowego oraz laserowego. Należy przestrzegać zaleceń dot. stopnia ochrony zgodnie z normą EN 169, zamieszczonych na okładce. Przybicia nie zastępuje hełmu ochronnego. W zależności od modelu może być połączona z hełmem ochronnym.** Przybicia może wpływać na pole widzenia ze względów konstrukcyjnych (brak widoczności z boku bez obrócenia głowy) oraz na postrzeganie kolorów w wyniku specyfiki przepuszczania światła przez automatyczny filtr przyciemniający. Dlatego po założeniu przybicia operator może nie widzieć światła sygnalizacyjnych lub wskazań ostrzegawczych. Ponadto istnieje niebezpieczeństwo uderzenia na skutek zwiększonego obrysu (głowa operatora z nałożoną przybicą). Przybicia pogarsza również odbiór dźwięku i ciepła.

Tryb czuwania

Kaseta z filtrem ochronnym wyposażona jest w funkcję automatycznego wyłączenia, wydłużając okres żywotności baterii. Jeśli w ciągu około 10 minut na kasety pada mniej niż 1 lux światła, kaseta jest automatycznie wyłączana. W celu ponownego włączenia kasyety ogniwa słoneczne należy wystawić na krótko na światło dzienne. Jeśli kaseta z filtrem ochronnym nie włączy się ponownie lub też w chwili zapłonu łuku elektrycznego nie nastąpi zaciemnienie, należy wymienić baterie.

Gwarancja & odpowiedzialność

Warunki gwarancyjne zawarte są w informacjach krajowej sieci handlowej producenta. W celu uzyskania dalszych informacji na ten temat należy skontaktować się z przedstawicielem handlowym producenta. W celu uzyskania dalszych informacji na ten temat należy skontaktować się z przedstawicielem handlowym. Gwarancja udzielana jest wyłącznie na wady materiałowe oraz produkcyjne. Uszkodzenie w wyniku nieprawidłowego zastosowania, niedozwolonych modyfikacji lub nieprzewidzianego przez producenta sposobu użycia skutkuje wygaśnięciem gwarancji oraz wyklucza odpowiedzialność producenta. Prawo do rozszerzeń z tytułu gwarancji oraz odpowiedzialności producenta wygasa również w razie zastosowania części zamiennych innych niż dostarczone przez producenta.

Oczekiwany okres trwałości

Kasku spawalniczego nie ma terminu przydatności do użycia. Produkt może być stosowany, dopóki nie pojawią się widoczne uszkodzenia lub wady.

Zastosowanie (patrz okładka)

- Taśma nagłowia.** Dopuszczalne górna taśma regulacyjna (s. 4 no. 1) do wielkości głowy. Wcisnąć przycisk zapadki (s. 4 no. 2) i obracać, dopóki taśma nagłowia nie będzie przylegać dokładnie, lecz bez ucisku.
- Odległość od oczu i nachylenie przybicia.** Odległość kasyety od oczu reguluje się poprzez zwolnienie przycisków blokady (s. 4-5 no. 2). Ustawić obie strony na taką samą odległość, nie przekrzywając. Następnie ponownie dokręcić przyciski blokady. Nachylenie przybicia można regulować za pomocą pokrętki (s. 5 no. 3).
- Stopień ochrony.** Możliwy jest wybór stopnia ochrony w zakresie od 9 do 13 poprzez obrócenie pokrętki regulacji stopnia ochrony (s. 8).
- Czułość.** Za pomocą regulatora poziomu czułości (s. 8) można dostosować czułość na światło z otoczenia. Środkowe położenie odpowiada zalecanemu ustawieniu czułości w sytuacji standardowej.
- Zwłoka otwarcia.** Przelicznik opóźnienia otwarcia (s. 8) pozwala na płynne ustawienie zwłoki otwarcia z poziomu ciemnego do jasnego. Jest regulowany w zakresie od 0,05 do 1,0 sekundy. Środkowe położenie odpowiada zalecanemu zwłoczce w sytuacji standardowej.

Czyszczenie i dezynfekcja

Kasety z filtrem ochronnym i przednią szybą ochronną należy regularnie czyścić miękką ściereczką. Nie wolno używać do czyszczenia silnych detergentów, rozpuszczalników, alkoholu, ani też środków czyszczących z dodatkami materiałowymi. Zarysowaną lub uszkodzoną szybą ochronną należy wymienić.

Przechowywanie

Przybicie spawalnicze należy przechowywać w temperaturze pokojowej w niskiej wilgotności powietrza. Przechowywanie przybicia w oryginalnym opakowaniu wpływa na wydłużenie okresu przydatności eksploatacyjnej baterii.

Wymiana przedniej szybki ochronnej (patrz s. 4-5 no.2)

- Przytrzymać skrzydełko przedniej szybki ochronnej
- Wcisnąć szybkę w kierunku przeciwnielegiej strony ramki uchwyty
- Wyjąć szybkę bokiem
- Przytrzymać skrzydełko nowej przedniej szybki ochronnej
- Wcisnąć szybkę w kierunku przeciwnielegiej strony ramki uchwyty
- Wsunąć szybkę w uchwyty

Wymiana baterii (patrz s.5 no.4)

Kaseta z filtrem ochronnym wyposażona jest w wymienne pastylkowe baterie litowe typu CR2032. Baterie należy wymienić, gdy wskaźnik LED na kasiecie miga na zielono.

- Ostrożnie zdjąć pokrywę baterii
- Wyjąć baterie i utylizować je zgodnie z obowiązującymi przepisami dotyczącymi odpadów specjalnych
- Włożyć baterie typu CR2032 w sposób przedstawiony na rysunku
- Ostrożnie złożyć pokrywę baterii

Jeśli kaseta z filtrem ochronnym nie zaciemni się w chwili zapłonu łuku elektrycznego, należy sprawdzić ustawienie biegunów baterii. W celu sprawdzenia, czy baterie nadają się jeszcze do użytku, należy przystawić kaseta z filtrem ochronnym do **mocnego** źródła światła. Jeśli zielony wskaźnik LED miga, baterie są wyczerpane i należy je bezwzględnie wymienić. Jeśli pomimo prawidłowego umieszczenia baterii kaseta z filtrem ochronnym nie działa poprawnie, należy ją uznać za niewydającą się do użytku i wymienić.

Montaż i demontaż kasyety z filtrem ochronnym (patrz s. 6)

- Tylko Opatr 550: Zdjąć potencjometr, jak pokazano na rysunku, i odkręcić nakrętkę
- Zwolnić sprężynę mocującą kaseta jak pokazano na rysunku
- Ostrożnie odchylić kaseta

Zakładanie kasyety z filtrem ochronnym odbywa się w odwrotnej kolejności.

Rozwiązywanie problemów

Kaseta z filtrem ochronnym nie włącza zaciemnienia

- Dostosować czułość
- Oczyszczyć detektory i szybkę ochronną
- Sprawdzić dostęp światła do detektorów
- Wymienić baterie

Kaseta z filtrem ochronnym migocze

- Dostosować czułość
- Wyregulować zwłokę otwarcia
- Wymienić baterie

Zła widoczność

- Oczyszczyć przednią szybą ochronną i kaseta z filtrem ochronnym
- Dopaścić stopień ochrony do procedury spawania
- Zwiększyć intensywność światła w otoczeniu

Przybicia spawalnicza ślizga się

- Ponownie dopasować napięcie taśmy nagłowia

Specyfikacja

(Zastrzega się prawo do wprowadzania zmian technicznych)

Stopień ochrony	4 (tryb jasny) 9-13 (tryb ciemny)
Ochrona UV/IR	Maksymalna ochrona na poziomie jasnym i ciemnym
Czas przełączenia z trybu jasnego do ciemnego	0.1 ms (23 °C / 73 °F) 0.1 ms (55 °C / 131 °F)
Czas przełączenia z trybu ciemnego do jasnego	bezpłyniowo, 0.05 - 1.0 s
Wymiary kasyety z filtrem ochronnym	90 x 110 x 9.5 mm / 1,97 x 4,33 x 0,37"
Wymiary pola widzenia	50 x 100 mm / 1,97 x 3,94"
Zasilanie	Ognia słoneczne, 2 szt. Baterie litowe 3V, wymienne (CR2032)
Masa	495g (17,4oz)
Temperatura robocza	-10°C - 70°C / 14°F - 157°F
Temperatura przechowywania	-20°C - 70°C / -4°F - 157°F
Klasyfikacja wg EN379	Klasa optyczna = 1 Światło rozproszone = 1 Jednorodność = 1 Współczynnik kąta widzenia = 2
Ałesty	CE, ANSI, compliance with CSA

Części zamienne (patrz s. 6-7)

- Skorupa przybicia z taśmą nagłowia i przednią szybą ochronną (bez kasyety)
- Kaseta z filtrem ochronnym
- Przednia szybka ochronna
- Pokrętło potencjometru
- Wewnętrzna szybka ochronna
- Taśma nagłowia wraz z elementami mocującymi
- Potłuk czolowy
- Paśki podtrzymujące

Deklaracja zgodności

Patrz adres strony internetowej na ostatniej stronie.

Informacje prawne

Ten dokument spełnia wymagania rozporządzenia UE 2016/425 punkt 1.4 Aneksu II.

Jednostka notyfikowana

Patrz dokładne informacje na ostatniej stronie.

Návod

Ochranná svařečská kukla je speciální pokrývka hlavy, která se používá při provádění určitých druhů svařečských prací, za účelem ochrany očí, obličeje a krku před svařovacím elektrickým obloukem s viditelným světlem, ultrafialovým světlem, jiskrami, infračerveným světlem a horkem. Kukla se skládá z několika částí (viz seznam náhradních dílů). Automatický svařovací filtr je kombinovaný s pasivním UV- a pasivními IR-filtrem s aktivním filtrem, jehož propustnost světla ve viditelné oblasti spektra se mění v závislosti na intenzitě záření svařovacího elektrického oblouku. Světelná propustnost automatického svařovacího filtru má zpočátku vysokou hodnotu (světlý stav). Po osvětlení svařečským obloukem a rámcem definované doby spínání stupeň světelné propustnosti filtru klesne na nižší hodnotu (tmavý stav). Podle modelu může být kukla kombinovaná s ochrannou přilbou nebo s PAPR-systémem (Powered Air Purifying Respirator).

Bezpečnostní pokyny

Předtím, než začnete kuklu používat, přečtěte si návod k použití. Zkontrolujte správnou montáž předního skla. Než se-li závady odstraní, nesmí se kazeta s ochrannou clonou již používat.

Preventivní opatření & bezpečnostní omezení rizika

Při svařování dochází k uvolňování tepla a záření, které by mohlo způsobit poranění pokožky a poškození zraku. Tento výrobek chrání oči a obličej. Tento výrobek chrání oči a obličej. Nosíte-li tuto kuklu, bez ohledu na volbu stupně ochrany, máte oči vždy chráněné před ultrafialovým a infračerveným zářením. Nosíte-li tuto kuklu, bez ohledu na volbu stupně ochrany máte oči vždy chráněné pomocí ultrafialového a infračerveného záření. Zbytek těla musíte navíc chránit odpovídajícím ochranným oděvem. Částice a látky, které se při svařování uvolňují, mohou za určitých okolností u příslušné náchylných osob vyvolat alergické kožní reakce. Materiály, které přicházejí do styku s pokožkou, mohou způsobovat lidem s citlivou kůží alergické reakce. Ochranná svařečská kukla se smí používat jen při svařování a broušení a nesmí se používat pro žádné jiné účely. Za použití svařečské kukly k jinému než stanovenému účelu nebo za použití v rozporu s návodem k použití nepřebírá výrobce žádnou odpovědnost. Tato kukla se hodí pro všechny běžné svařovací postupy, s výjimkou svařování plamenem a laserového svařování. *Ráďte se, prosím, doporučením pro volbu stupně ochrany podle normy EN169, uvedených na obalu.* Kukla nenahrazuje ochrannou přilbu. V závislosti na modelu může být kukla kombinována s ochrannou přilbou. Vzhledem ke své konstrukci může kukla ovlivnit zorné pole (boční zorné pole je viditelné pouze po otočení hlavy) a nepříznivě ovlivnit vnímání barev kvůli propustnosti světla automatického ztmavovacího filtru. Z tohoto důvodu může za určitých okolností dojít k přehlédnutí signálních světél nebo výstražných znamení. Kromě toho je zde riziko nárazu kvůli většímu obrysu (větší hlava s nasazenou kuklou). Kukla také snižuje vnímání zvuku a tepla.

Pohotovostní režim

Kazeta s ochrannou clonou je vybavena funkcí automatického vypínání, která prodlužuje životnost jejích baterií. Pokud na solární články po dobu cca 10 minut nedopadá světlo o intenzitě alespoň 1 lux, kazeta se automaticky vypne. K opětovnému zapnutí kazety musí být solární články krátce vystaveny dennímu světlu. Kdyby se kazeta s ochrannou clonou už nedala aktivovat, nebo kdyby při zapálení svařovacího oblouku už neztemněla, musí se baterie vyměnit.

Záruka a odpovědnost

Seznamte se ze záručními podmínkami ze směrnice místní prodejní organizace výrobce. Pro další informace v této souvislosti se prosím obraťte na oficiálního prodejce. Záruka se vztahuje jen na vady materiálu a na výrobní vady. V případě škod způsobených nepatřičným používáním, nedovolenými zásahy nebo použitím v rozporu se záměrným účelem záruka a odpovědnost odpadá. Odpovědnost a záruka také odpadá v případě použití jiných náhradních dílů než těch, které dodává výrobce.

Životnost:

Svařovací kukla má neomezenou dobu použitelnosti. Produkt lze používat tak dlouho, dokud se neobjeví viditelná nebo i neviditelná vada nebo funkční problém.

Použití (viz obálka)

- Hlavový pásek.** Horní nastavovací pásek (s 4 no.1) upravte podle velikosti vaší hlavy. Stiskněte knoflík se západkou (s 4 no.2) a otáčejte jej, až pásek pevně, ale pohodlně přiléhá k hlavě.
- Vzdálenost očí a sklon helmy.** Vzdálenost mezi kazetou a očima se nastavuje po uvolnění zajišťovacích knoflíků (s.4-5 no.2). Nastavte je na obou stranách na stejný rozměr, aniž by se vzpřičily. Zajišťovací knoflíky znovu utáhněte. Sklon helmy lze upravit pomocí otočného knoflíku (s.5 no.3).
- Úroveň zaclonění.** Úroveň zaclonění lze vybrat mezi hodnotami podle normy 9 a 13 otáčením knoflíku úrovně zaclonění (s.8).
- Citlivost.** Úroveň citlivosti světla okolí lze upravit pomocí knoflíku citlivosti (s.8). Prostřední poloha odpovídá doporučenému nastavení citlivosti ve standardních situacích.
- Zpoždění otevírání.** Knoflík zpoždění otevírání (s.8) umožňuje nastavit zpoždění otevírání plynu od tmev do světla. Tuto hodnotu lze nastavit v rozsahu 0,05 až 1,0 sekundy. Prostřední poloha odpovídá doporučenému nastavení zpoždění ve standardních situacích.

Čištění a dezinfekce

Zastiřovací kazetu a čelní krycí clonu pravidelně čistěte měkkou utěrkou. Nepoužívejte čisticí prostředky, rozpouštědla, alkohol ani jiné čisticí roztoky obsahující abrazivní látky. Poškrábáním nebo poškozením clony se musí vždy vyměnit.

Ukládání

Svařečskou helmu ukládejte za pokojové teploty a v prostředí s nízkou vlhkostí vzduchu. Ukládání helmy v originálním balení prodlouží dobu životnosti baterií.

Výměna čelní krycí clony (viz s.4-5 no.2)

- Přidržte křídlo čelní krycí clony

- Clonu zatlačte proti protější straně přídržovacího rámečku
- Clonu sejměte do strany
- Přidržte křídlo nové čelní krycí clony
- Clonu zatlačte proti protější straně přídržovacího rámečku
- Clonu vložte do držáku

Výměna baterií (viz s.5 no.4)

Zastiřovací kazeta je vybavena vyměnitelnými knoflíkovými lithiovými bateriemi typu CR2032. Jakmile kontrolka LED na kazetě začne blikat zeleně, baterie vyměňte.

- Kryt baterie opatrně sejměte.
- Baterie vyměňte a zlikvidujte v souladu s národními předpisy o likvidaci zvláštního odpadu
- Používejte vybarozbené baterie typu CR2032
- Pečlivě nasadte kryt baterie

Jestliže zastiřovací kazeta nezmavne v okamžiku, kdy se zapálí svařovací oblouk, zkontrolujte polaritu baterií. Chcete-li si ověřit, zda je baterie stále ještě dostatečně nabitá, přidržte zastiřovací kazetu k **jasně svítící** lampě. Jestliže zelená kontrolka LED bliká, baterie jsou vybité a tímž je vyměňte. Jestliže zastiřovací kazeta nepracuje správně i přes správnou výměnu baterií, používejte ji za nepoužitelnou a vyměňte ji.

Demontáž / instalace zastiřovací kazety (viz s.6)

- Podle obrázku sejměte knoflík potenciometru a povolte matici
- Uvolněte přídržovací pružinu kazety, jak ukazuje obrázek
- Opatrně vyklepote kazetu

Zastiřovací kazeta se instaluje obráceným postupem.

Řešení problémů

Zastiřovací kazeta netmavne

- Nastavte citlivost
- Vyměňte otmávka a čelní krycí clonu
- Zkontrolujte světelný tok na snímače
- Vyměňte baterie

Zastiřovací kazeta bliká

- Nastavte citlivost
- Nastavte zpoždění při otevření
- Vyměňte baterie

Špatný výhled

- Vyměňte čelní krycí clonu a zastiřovací kazetu
- Upravte úroveň zaclonění podle procesu svařování
- Zvyšte intenzitu světla i helmy

Klouzáni bezpečnostní clony

- Hlavový pásek znovu nastavte/utáhněte

Specifikace

(Právo provádět technické změny vyhrazeno)

Úroveň zaclonění	4 (jasný režim) 9-13 (tmavý režim)
Ochrana proti UV/IR záření	Maximální ochrana ve světelném i tmavém stavu
Doba přepínání ze světelného na tmavé	0,1 ms (23°C / 73°F) 0,1 ms (55°C / 131°F)
Doba přepínání z tmavého na světelné	Plynule proměnné, 0,05 - 1,0 s
Rozměry zastiřovací kazety	90 x 110 x 9,5 mm (3,54 x 4,33 x 0,37")
Rozměry zorného pole	50 x 100 mm / 1,97 x 3,94"
Napájení	Solární články, 2 ks Baterie LI, 3 V, vyměnitelné (CR2032)
Hmotnost	495g (17,4oz)
Provozní teplota	-10 °C ~ -70 °C / 14 °F ~ -157 °F
Skladovací teplota	-20 °C ~ -70 °C / -4 °F ~ -157 °F
Klasifikace v souladu s normou EN 379	Optická říída = 1 Rozptýlené světlo = 1 Homogenita = 1 Závislost zorného úhlu = 2
Certifikace	CE, ANSI, compliance with CSA

Náhradní díly (s. 6-7)

- Helma s hlavovým páskem a čelní krycí clonou (bez kazety)
- Zastiřovací kazeta
- Čelní krycí clona
- Knoflík potenciometru
- Vnitřní krycí clona
- Hlavový pásek s připojovacími díly
- Pásek k zachycení potu
- Komfortní potní pásek

Prohlášení o shodě

Viz internetová adresa na poslední straně.

Právní pokyny

Tento dokument vyhovuje požadavkům Nařízení EU 2016/425 č. 1.4 dodatek II.

Oznámení výrobce

Pro podrobné informace viz poslední strana.

Русский

Вступление

Сварочная маска – это специальный головной убор, который используется для защиты глаз, лица и шеи от исходящего от сварочной дуги инфракрасного, видимого и ультрафиолетового света, искр и тепла при выполнении определенных видов сварки. Маска состоит из нескольких частей (см. Список запасных частей). Автоматический светофильтр объединяет пассивный УФ/ИК-фильтр с активным фильтром, коэффициент пропускания света которого изменяется в видимой области спектра в зависимости от освещенности сварочной дуги. Светопередача автоматического светофильтра имеет первоначально высокое значение (яркое состояние). После зажигания сварочной дуги и в течение определенного времени коэффициент пропускания света фильтра изменяется на низкое значение (темное состояние). В зависимости от модели, шлем может быть объединен со строительной каской и/или с СИЗОД (Средством индивидуальной защиты органов дыхания).

Инструкции по безопасности

Перед использованием системы прочтите данную инструкцию по эксплуатации. Убедитесь, что внешние защитные линзы правильно установлены. Нельзя продолжать сварку, если светофильтр не работает.

Меры предосторожности и ограничения по защите / Риски

Вследствие тепло- и световоздействия в процессе сварки возможно поражение органов зрения и кожных покровов. Данное изделие обеспечивает защиту глаз и лица. Ваши глаза постоянно защищены от ультрафиолетового и инфракрасного излучения при ношении маски, независимо от выбранного уровня защиты. Для защиты других частей тела следует носить специальную защитную одежду. В некоторых случаях частицы и вещества, образующиеся в процессе сварки, и/или сам шток сварщика могут вызывать аллергические реакции кожи у предрасположенных людей. Материал, который контактирует с кожей, может вызвать аллергическую реакцию у восприимчивых людей. Шток сварщика подходит только для сварки и шпифовки, ни для каких других применений. Если сварочная маска используется не по назначению или же нарушая инструкцию по эксплуатации, производитель не несет никакой ответственности. Шток подходит для выполнения всех стандартных сварочных работ за исключением лазерной сварки. *Соблюдайте рекомендации по выбору уровня затемнения светофильтра в соответствии с EN169, приведенные на обложке. Маска не заменяет защитную каску. В зависимости от модели маску можно комбинировать с защитным шлемом/строительной каской.*

Из-за конструктивных особенностей шлем может влиять на поле зрения (боковой обзор только при повороте головы) и ухудшает восприятие цвета через автоматический светофильтр. В результате чего сигнальные огни или предупреждающие индикаторы могут не отображаться. Кроме того, существует риск столкновения с окружающей средой из-за большего контура (головы с надетой маской). Маска также ухудшает восприятие звука и тепла.

Режим ожидания

Светофильтр оснащен функцией автоматического выключения, за счет которой увеличивается срок его службы. Если в течение 10 минут на солнечные элементы не будет падать свет, мощнее 1 Люкса, то светофильтр автоматически отключится. Для повторной активации светофильтра необходимо подержать фотоэлементы на короткое время воздействию дневного света. Если светофильтр не активизируется или не затемняется при зажигании сварочной дуги, необходимо заменить батарейки.

Срок службы

Сварочная маска не имеет срока годности. Она может использоваться до тех пор, пока не возникнут скрытые или видимые повреждения.

Гарантия и ответственность

Пожалуйста, учитывайте условия гарантии, прописанные в директивах отдела продаж компании. Пожалуйста, обратитесь к вашему дилеру компании за дополнительной информацией по этому вопросу. Гарантия распространяется только на дефекты материалов и изготовления. Действие гарантии прекращается, если повреждение было вызвано использованием не по назначению, внесением изменений в конструкцию или использованием щитка в том, не предусмотренном изготовителем, способом. Действие гарантии прекращается также в случае использования запасных частей, приобретенных не в компании. Аналогичным образом, ответственность и гарантия не будут распространяться, если используются неоригинальные запасные части.

Использование (см. обложку)

- Оголовье.** Отрегулируйте верх оголовья (с. 4 н.1) по размеру головы. Нажмите и поверните храповик (с.4 н.2), чтобы обеспечить плотное, но приятное комфортное прилегание к голове.
- Расстояние до лица и угол наклона щитка.** При ослаблении фиксатора оголовья (с.4-5 н.2) возможна регулировка расстояния удаления щитка от лица. С обеих сторон расстояние должно быть одинаковым, не допускайте перекоса. После регулировки затяните фиксирующие ручки. Угол наклона щитка устанавливается с помощью вращающейся ручки (с.5 н.3).
- Градационный шифр.** Градационный шифр может выбираться между 9 и 13 поворотом кнопки (с.8).
- Светочувствительность.** Используйте ручку (с.8) регулировки чувствительности сенсоров, чтобы настроить реагирование светофильтра на интенсивность окружающего света.
- Переключатель скорости высветления.** Переключатель (с.8) позволяет плавно изменять скорость перехода светофильтра из затемненного состояния в светлое. Скорость можно регулировать в диапазоне 0,05-1,0 секунд. Позиция посередине переключателя соответствует рекомендуемой установке чувствительности для стандартной ситуации.

Очистка и дезинфекция

Следует регулярно чистить светофильтр и внешнее защитное стекло мягкой тканью. Запрещается использовать концентрированные чистящие средства, растворители, спирт или чистящие обезжиривающие средства. Поцарапанные или поврежденные защитные стекла должны заменяться.

Хранение

Шток сварщика должен храниться при комнатной температуре и низкой влажности воздуха. Хранение щитка в оригинальной упаковке продлит срок службы батареек.

Замена внешних защитных стекол (см. с.4-5 н.2)

- Нажмите на клапан с правой стороны защитного стекла
- Надавите на защитное стекло с противоположной от клапана стороны
- Удалите стекло, достав его из боковых держателей
- Возьмите новое стекло за клапан с правой стороны стекла.
- Вставьте противоположную от клапана сторону стекла в левые держатели
- Установите защитное стекло в правые держатели

Замена батареек (см. с.5 н.4)

Светофильтр имеет литиевые батарейки типа CR2032. Батарейки необходимо заменять, когда загорается светодиод зеленого цвета на светофильтре.

- Осторожно снимите крышку отсека батареек
- Достаньте батарейки и утилизируйте их в соответствии национальными предписаниями для специального мусора
- Установите батарейки типа CR2032 как показано на рис.
- Осторожно закройте крышку отсека батареек

Если светофильтр не затемняется при зажигании сварочной дуги, проверьте, пожалуйста, полярность батареек. Чтобы проверить, достаточно ли у батареек заряда, поднесите светофильтр к яркой лампе. Если загорается зеленый светодиод, заряд батареек израсходован и их необходимо немедленно заменить. Если светофильтр работает неправильно, несмотря на правильную установку батареек, он считается непригодным для эксплуатации и подлежит замене.

Удаление / установка светофильтра (см. с.6)

- Только для Optrel р550: Удалите кнопку потенциометра как показано на рис. и раскройте гайку
- Освободите крепящую пружину светофильтра как показано на рис.
- Осторожно достаньте картридж

Светофильтр устанавливается в обратном порядке.

Устранение неисправностей

Светофильтр не затемняется

- Настройте светочувствительность
- Очистите сенсоры или внешнее защитное стекло
- Проверьте попадание света на сенсор
- Замените батарейки

Светофильтр мигает

- Настройте светочувствительность
- Измените положение переключателя скорости высветления
- Замените батарейки

Плохая видимость через светофильтр

- Очистите внешнее защитное стекло или светофильтр
- Отрегулируйте уровень затемнения в соответствии с видом сварочных работ
- Увеличьте окружающее освещение

Щиток сварщика

→ Заново отрегулируйте оголовье

Технические спецификации

(Оставлено за собой право на технические изменения)

Градационный шифр	4 (светлое состояние) 9 - 13 (темное состояние)
Защита от УФ- и ИК-излучения	Максимальная защита в светлом и темном состояниях
Время переключения из светлого состояния в темное	0,1 мс (23°C / 73°F) 0,1 мс (55°C / 131°F)
Время переключения из темного состояния в светлое	Варьируется. 0,05 - 1,0с
Размер светофильтра	90 x 110 x 9,5 мм / 3,54 x 4,33 x 0,37"
Поле обзора	50 x 100 мм / 1,97 x 3,94"
Элементы питания	Фотоэлементы, 2 сменные литиевые батарейки 3В (CR2032)
Вес	495г (17,4oz)
Температура эксплуатации	от -10°C до +70°C / 14°F - 157°F
Температура хранения	от -20°C до +70°C / -4°F - 157°F
Классификация в соответствии с EN379	Оптический класс = 1 Светорассеивание = 1 Неравномерность светового коэффициента пропускания = 1 Угловая зависимость = 2
Сертификация	CE, ANSI, compliance with CSA

Запасные части (см. с.6-7)

- Корпус щитка с оголовьем и внешними защитными стеклами (без светофильтра)
- Светофильтр
- Внешние защитные стекла
- Кнопка потенциометра
- Внутренние защитные стекла
- Оголовье с крепежными элементами
- Потопытывающая накладка
- Смятывающая подкладка

Декларация соответствия

См. интернет-адрес на последней странице.

Юридическая информация

Настоящий документ соответствует требованиям Регламента ЕС 2016/425 № 1.4 Приложения II.

Уполномоченный орган

Для подробной информации см. последнюю страницу.

介绍

焊接头盔是用于某些焊接操作的头盔,用于保护眼睛,面部和颈部免受灼伤,紫外线,火花,红外线和热量的影响。头盔由几个部分组成(见备件清单)。自动焊接过滤器将无源UV和无源IR滤波器与有源滤波器相结合,有源滤波器在光谱的可见区域中的透光率根据焊接电弧的亮度而变化。自动焊接过滤器的光透射率具有高初始值(亮状态)。在接通焊接电弧并且在限定的响应时间内,过滤器的透光率变为低值(暗状态)。

安全说明

使用面罩前,请详细阅读本使用说明。确保已正确安装外保护片、头带、及防眩盒。如果无法排除故障,不得使用焊接保护面罩。

警告及安全限制

在焊接过程中释放出的热量和辐射可能会导致眼睛和皮肤损伤。本产品为眼睛和面部提供安全防护。只要佩戴面罩,不管选择哪种保护等级,都可以保护您的眼睛免受紫外线和红外线辐射的伤害。要保护其他身体部分,应另外穿戴相应的防护服。焊接过程释放的微粒和物质可能会对相应体质的人员造成皮肤过敏反应。材料接触到皮肤接触可能引起的易感者过敏反应。焊接保护面罩只能在焊接和研磨时使用,不得用于其他用途。如果未将焊接保护面罩用于规定目的,或者使用时不遵守本操作指南,生产厂家概不承担任何责任。该面罩适用于除气焊和激光焊之外的所有常见焊接方法。请您注意封面上依据EN169的推荐保护等级。

保修及责任

保修条款请见生产厂家本国销售机构所提供的说明书。欲了解保修条款的详细信息,请咨询经销商。

保修仅限于材料及制造缺陷。对于由于使用不当,或在厂商规定的用途以外擅自进行改装或使用,所导致的设备损坏或人身伤害,厂商概不提供保修,也不承担任何责任。并且,若使用非生产厂家销售的备件,厂商同样不提供保修,且不承担任何责任。

休眠模式

防眩盒具备自动断路功能,可延长电池的使用寿命。若约1分钟内,没有光线照射到太阳能电池上,防眩盒将自动断路。此时,必须让太阳能电池受到日光的短时间照射,以便重新接通防眩盒。

若无法启动防眩盒,或引燃焊弧时防眩盒未变暗,则必须更换电池。

预期寿命

焊帽本身没有过期日期。只要没有出现可见或者不可见的损坏,或者功能型的问题,产品仍然可以被使用。

使用方法(参见封面)

1. 头带。请根据您的头部尺寸调整上部调节带(页4图1)。压下并旋转棘轮旋钮(页4图2),直至头带绷紧,但又无压迫感。
2. 眼镜及面罩倾斜度。通过松开锁定旋钮(页4-5图2)可调整防眩盒和眼睛之间的距离,两边同时调整,不要倾斜。然后重新旋紧锁定旋钮。通过旋钮(页5图3)可调整面罩倾斜度。
3. 防眩等级。通过旋转防眩等级旋钮(页8),可在9到13之间选择防眩等级。
4. 灵敏度。使用灵敏度旋钮(页8),可调节环境光线的灵敏度。旋钮的中间位置相当于标准条件下推荐的灵敏度设定。
5. 孔径延迟。使用孔径延迟旋钮(页8),可以选择从暗到亮的孔径延迟时间。调整范围在0.05到1.0秒之间。旋钮的中间位置相当于标准条件下推荐的延迟设定。

清洁和消毒

防眩盒及外保护片必须使用软布,定期进行清洁。不得使用强清洁剂、溶剂、酒精或含研磨剂的清洁剂。保护片发生刮伤或损坏时必须更换。

储存

焊接保护面罩必须在室温下保存,并且应保持较低的空气湿度。将面罩存放在原包装中,可以延长电池的使用寿命。

更换外保护片。(页4-5图2)

1. 抓住外保护片的两侧
2. 朝支撑架的另一侧推动保护片
3. 从侧面拆卸保护片
4. 抓住新的外保护片的两侧
5. 朝支撑架的另一侧推动保护片
6. 将保护片插入夹具中

更换电池(页5图5)

防眩盒使用可更换的纽扣型锂电池,型号为CR2032。当防眩盒上的LED灯闪烁绿光时,必须更换电池。

1. 小心地卸下电池盖
2. 取出电池,并根据国家特殊废弃物规定进行处置
3. 按图示装入CR2032型电池

4. 小心地装上电池盖

如果在引燃焊弧时,防眩盒未变暗,请检查电池极性是否正确。要检查电池是否有足够的电量,请将防眩盒贴近发亮的灯泡。如果绿色LED灯闪烁,则表示电池电量用尽,必须立即进行更换。如果正确更换电池后,防眩盒仍无法正常工作,便须判定其不可再使用,必须进行更换。

拆除/安装防眩盒(页6-7)

1. 如图所示,拆除电位器旋钮,并松开螺母
2. 如图所示,松开防眩盒定位螺钉
3. 小心地翻出防眩盒

防眩盒的安装按照相反顺序进行。

故障检修

防眩盒未能变暗

- 调整灵敏度
- 清洁传感器和外保护片
- 检查传感器的光通量
- 更换电池

防眩盒闪烁

- 调整灵敏度
- 调整孔径延迟
- 更换电池

可见性较差

- 清洁外保护片和防眩盒
- 根据焊接程序调整防眩等级
- 提高环境光线亮度

保护面罩滑脱

- 重新调整/拧紧头带

规格

(保留技术更改权)

防眩等级	4 (明亮模式) 9-13 (黑暗模式)
UVIR 防护	明亮状态和黑暗状态下的最大防护
从亮到暗的转换时间	0.1 ms (23°C/73°F) 0.1 ms (55°C/131°F)
从暗到亮的转换时间	无限可调: 0.05-1.0 s
防眩盒尺寸	90 x 110 x 9.5 毫米 / 3.54 x 4.33 x 0.37"
视野范围	50 x 100 毫米 / 1.96 x 3.94"
供电	太阳能电池, 2节可更换3V锂电池 (CR2032)
重量	495 克 (17.4 盎司)
工作温度	-10°C - 70°C / 14°F - 157°F
储存温度	-20°C - 70°C / -4°F - 157°F
依据 EN379 进行分级	光学等级 = 1 散射光 = 1 均匀性 = 1 视角依赖性 = 2
认证	CE, ANSI, compliance with CSA

备件(页6-7)

1. 配备头带和外保护片的面罩外壳(不带防眩盒)
2. 防眩盒
3. 外保护片
4. 电位计按钮
5. 内保护片
6. 配备安装接头的头带
7. 汗带
8. 舒适带

符合性声明

请参阅最后一页上的网页。

法律信息

本文档符合附件II中2016/425欧盟法规第1.4点的要求。

欧盟公告机构

详细信息请参见最后一页。

Magyar

Bevezető

A hegesztősisak egy fejvédő eszköz, amelyet hegesztési munkák során a szemek, az arc és a nyak égési sérülések, ultraibolya és infravörös sugárzás, szikrák és a hő elleni védelmére használható. A sisak több részből áll (lásd az alkatrésztáblát). Automatikus hegesztőszűrő esetén passzív UV szűrőt kombinálunk passzív IR szűrővel és olyan aktív szűrővel, amelynek fényáteresztő képessége a szinkép látható tartományába esik, a hegesztő sugárzásától függően. Az automata hegesztőszűrő fényáteresztésének kezdeti értéke magas (világos állapot), Ha a hegesztő gyújtási pontja meghatározott kapcsolási időn belül van, a szűrő fényáteresztése alacsony értékre vált (sötét állapot). Típusától függően a sisak kombinálható védősisakkal és/vagy PAPR (légtisztító légzőkészülék) rendszerrel is.

Biztonsági tudnivalók

A sisak használatba vétele előtt olvassa el ezt a kezelési utasítást. Ellenőrizze az előtétűveg megfelelő felszerelését. Ha a hibák nem háríthatók el, akkor a szűrőkazetta nem használható tovább.

Övintézkedések és a védettség korlátozása / Kockázat

A hegesztési folyamat során hő és sugárzás szabadul fel, amelynek következtében szem- és bőrsérülések alakulhatnak ki. Ez a termék a szemek és az arc számára nyújt védelmet. A sisak viselése a választott védőfokozattól függetlenül mindig védelmet nyújt az ultraibolya és infravörös sugárzással szemben. A test egyéb részeitek védelmére kiegészítésként megfelelő védőruházatot kell viselni. A hegesztési folyamat során felszabaduló részecskék és anyagok adott körülmények között arra hajlamos személyeknél allergiás bőrreakciókat válthatnak ki. Érzékeny személyeknél a bórrrel érintkező alkatrészek anyaga allergiás reakciókat válthat ki. A hegesztő védősisakot csak hegesztéshez és csiszoláshoz szabad használni. A gyártó nem vállal semmilyen felelősséget, ha ez a egyébként termék a kézikönyvben megfogalmazottnál jobban használják. A sisak minden szokásos hegesztési eljárásához alkalmas, kivéve a gáz- és lézérhegesztést. Vegye figyelembe a védőfokozatra vonatkozó EN169 szabvány szerinti ajánlást, amely a burkolaton található. A gyártó nem vállal felelősséget, ha a hegesztősisakot nem rendeltetésszerűen vagy nem a használati utasításnak megfelelően használják. A sisak nem helyettesíti a biztonsági sisakot. Típusától függően a sisak biztonságos sisakkal is kombinálható. A sisak szerkezeti okokból károsan befolyásolhatja a látómezőt (a fej elfordítása nélkül nem látunk oldalra) és a színrézképzést is az automatikus sötétítő szűrő fényáteresztése miatt. Ezért a jelzőfények vagy figyelmeztető fényjelzések esetleg nem látszanak. A tárgyak nagyobb körvonala miatt fennáll a veszély érintéskor is (ha a sisak a fején van). A sisak csökkentheti a hang és a hő érzékelését is.

Álvó üzemmód

A szűrőkazetta az elem élettartamát megnövelve automatikus kikapcsolási funkcióval rendelkezik. Ha a fényvédő kazettát erő fény kb. 10 percen keresztül 1 Lux értékéknél kisebb, a kazetta automatikusan kikapcsol. Az újra bekapcsoláshoz rövid időre fényhatásnak kell kitenni a fényelemcellákat. Ha a szűrőkazetta nem aktiválható, vagy a hegesztőtű begyújtásakor nem sötétül el, akkor ki kell cserélni az elemeket.

Garancia és szavatosság

A garanciális feltételeket lásd a gyártó helyi kereskedelmi szervezetének útmutatójában. További információkért keresse a hivatalos márkakereskedőjét. A termékfelelősség és a garancia érvényét veszíti a gyártó által használt/eltérő pótalkatrészek használata esetén is. Tisztítás és fertőtlenítés

Várható élettartam

A hegesztősisaknak nincs lejáratási dátuma. A termék mindaddig használható, amíg nem lépnek fel nyilvánvaló vagy kívülről nem látható sérülések vagy működési zavarok.

Használat (lásd a tájékoztatót)

- Fejpánt.** Állítsa be a szíjat (0.4 s.1) a fej méretének megfelelően. Csatvarja el a forgózárát (0.4 s.2), és forgassa el addig, amíg a fejpánt szorosan és kényelmesen nem illeszkedik a fejre.
- A szemtől való távolság és a védősisak hajlási szögének beállítása.** A sisak belső része és a szem közötti távolságot külön gombbal tudja szabályozni (0.4-5 s.2). Mindkét oldalon ugyanazt a távolságot állítsa be. Csatvarja vissza a zárat. A védősisak elhajlását forgózárallal tudja szabályozni (0.5 s.3).
- Árnyékolási szint.** Az árnyékolási szintet a 9 és 13 érték között állíthatja be a megfelelő gomb elforgatásával (0.8).
- Érzékenység.** A környező fényviszonyokra való érzékenység szintjét a megfelelő gombbal tudja szabályozni (0.8). A középső pozíció az ajánlott érzékenységi szint normál helyzetben.
- Bekapcsolási késleltetés.** Ez a gomb (0.8) lehetővé teszi a sötétítől a világosig történő folyamatos átmenet késleltetésének beállítását. Az értéket 0,05 és 1,0 másodperc értékre állíthatja be. A középső pozíció az ajánlott késleltetési szint normál helyzetben.

Tisztítás és fertőtlenítés

Az árnyékoló részt és az elülső védőfelületet rendszeresen tisztítsa meg egy lágy törőkendővel. Ne használjon erős tisztítószert, oldószert, alkoholt vagy súrolószert. A karcolódott vagy sérült védőfelület ki kell cserélni.

Tárolás

A védősisakot szobahőmérsékleten és alacsony páratartalom mellett tárolja. Ha eredeti csomagolásban tárolja a védősisakot, akkor megnövelheti az elemek élettartamát.

Az elülső védőfelület cseréje (lásd 0.4-5 s.2)

- Fogja meg az elülső védőfelület oldalát
- Tolja el a védőfelületet a tartókeret ellentétes irányába
- Vegye ki a védőfelületet
- Fogja meg az új elülső védőfelület oldalát
- Tolja el a védőfelületet a tartókeret ellentétes irányába
- Helyezze a védőfelületet a tartókeretbe

Az elemek cseréje (lásd 0.5 s.4)

Az eszközhöz CR2032 típusú cserélhető lítium gombelemet használjon. Az elemeket cserélje ki, ha a LED kijelző zöld színnel világol.

- Óvatosan vegye le az elemkamra fedelét
- Vegye ki az elemeket, majd azoktól a különleges hulladékanyagokra vonatkozó helyi előírásoknak megfelelően szabaduljon meg
- CR2032 típusú elemeket használjon
- Óvatosan helyezze vissza az elemkamra fedelét

Ha az eszköz nem sötétedik el bekapcsoláskor, akkor ellenőrizze az elemek polaritását. Annak ellenőrzéséhez, hogy az elemek rendszeren fel vannak-e töltve, tartsa az eszközt erős fény elé. Ha a zöld LED világol, akkor az elemek lemerültek, és azonnal ki kell cserélnie azokat. Ha az eszköz nem működik megfelelően az elemek cseréje után sem, akkor valószínűleg meghibásodott, és ki kell cserélni.

Az árnyékoló felület eltávolítása/telepítése (lásd a 0.6)

- Optrel p550: Vegye le a potencióméter rögzítőrészét az ábra alapján, és csavarja ki a zárt
- Csatvarja ki az árnyékoló felületet rögzítő csavart az ábra alapján
- Óvatosan húzza ki az árnyékoló felületet

Az árnyékoló felület telepítése fordított sorrendben történik

Problémamegoldás

Az eszköz nem sötétül el

- Állítsa be az érzékenységet
- Tisztítsa meg az érzékelőket és az elülső védőfelületet
- Ellenőrizze, hogy megfelelő mennyiségű fény kerül-e az érzékelőkre
- Cserélje ki az elemeket

Az árnyékoló rész világol

- Állítsa be az érzékenységet
- Állítsa be a bekapcsolási késleltetést
- Cserélje ki az elemeket

Rossz látás

- Tisztítsa meg az elülső védőfelületet és az árnyékoló felületet
- Állítsa be a hegesztési munkálathoz megfelelő árnyékolási szintet
- Növelje a környező fény mennyiségét

A védősisak túlságosan laza

- Állítsa be újra vagy szorítsa el a fejpántot

Specifikációk

(A műszaki változtatás jogát fenntartjuk)

Árnyékolási szint	4 (világos mód) 9 - 13 (sötét mód)
UV/IR védelem	Maximális védelem világos és sötét állapotban
Késleltetési idő a világosból sötétbe történő átmenetnél	0.1 ms (23°C / 73°F) 0.1 ms (55°C / 131°F)
Késleltetési idő a sötétből világosba történő átmenetnél	Beállított értékek: 0.05 - 1.0s
Az árnyékoló felület méretei	90 x 110 x 9.5mm / 3.54 x 4.33 x 0.37"
Látómező méretei	50 x 100mm / 1.97 x 3.94"
Aramforrás	Fényelem, 2 db Cserélhető 3V-os lítiumelemek (CR2032)
Súly az	495g (17.4oz)
Üzemi hőmérséklet	-10°C - 70°C / 14°F - 157°F
Tárolási hőmérséklet	-20°C - 70°C / -4°F - 157°F
Megfelel az EN379 szabványnak	Optikai osztály = 1 Szűrőfény = 1 Homogenitás = 1 Látószögfüggőség = 2
Tanúsítványok	CE, ANSI, compliance with CSA

Részegységek (lásd 0.6-7)

- Védősisak fejpánttal és elülső védőfelülettel (árnyékoló felület nélkül)
- Árnyékoló felület
- Elülső védőfelület
- Potencióméter kapcsolója
- Belső védőfelület
- Állítható fejpánt
- Izzadásszálló pánt
- Komfortszalag

Megfelelőségi nyilatkozat

Lásd az internetes hivatkozás címét az utolsó oldalon.

Jogi információk

Ez a dokumentum megfelel az 2016/425 EU rendelet II. melléklete 1.4 pontja szerinti követelményeknek.

Értesített szervezetről

A részletes információkat lásd az utolsó oldalon.

Türkçe

Giriş

Kaynak kaskı, belirli türlerde kaynak işlemi yaparken gözleri, yüzü ve boynu parlama yanığı, ultraviyole ışık, kıvılcıklar, kızılötesi ışık ve ısıdan korumak için kullanılan bir tür başlıktır. Kask birkaç parçadan oluşur (bkz. yedek parça listesi). Otomatik kaynak filtresi bir pasif UV ve pasif IR filtresi bir aktif filtre ile bir araya getirir; bu filtrenin ışık geçirgenliği, kaynak arkının ışımına bağlı olarak spektrumun görünür bölgesinde değişiklik gösterir. Otomatik kaynak filtresinin ışık geçirgenliği ilk başta yüksek bir değere (ışık durumu) sahiptir. Kaynak arkı vurduktan sonra belirli bir geçiş süresi içinde filtrenin ışık geçirgenliği düşük bir değere (karanlık durum) geçer. Modele bağlı olarak kask, bir koruyucu kask ve / veya PAPR (Motorlu Hava Temizleme Respiratörü) sistemi ile birleştirilebilir.

Güvenlik Uyarıları

Kaskı kullanılmadan önce kullanım kılavuzunu okuyunuz. Koruyucu levhanın doğru monte edildiğini kontrol ediniz. Arızaların giderilememesi durumunda yansımaya koruma kaseti artık kullanılamaz.

Güvenlik Önerileri & Güvenlik Sınırlaması / Riskler

Kaynak işlemi sırasında, göz ve cilt rahatsızlıklarına yol açabilecek ısı ve ışınlar şaşılmaktadır. Bu ürün gözler ve yüz için koruma sağlamaktadır. Kaskı taşınma esnasında gözleriniz güvenli derecesi ayarından bağımsız olarak daima ultraviyole ve kızılötesi ışınlardan korunmaktadır. Vücutunuzun geriye kalan bölgelerinin korunması için ayrıca koruma giysilerinin kullanılması gerekmektedir. Kaynak işlemi sırasında saçılan parçacıklar ve maddeler, bazı kişilerde alerjik tepkilere neden olabilir. Cilt ile temas eden malzemeler cilt hassasiyeti olan kişilerde alerjik reaksiyonlara neden olabilir. Kaynakçı koruma kaskı sadece kaynak ve zımpara işlemleri için kullanılabilir, başka işlemler için kullanılamaz. Kaynak kullanımının kullanım amacı dışında başka amaçlarla kullanılması veya kullanma talimatlarına uyulmaması sorumluluğu üreticimize kabul etmez. Kask, gaz ve lazer kaynağı hariç, bütün tüm kaynak işlemleri için uygundur. Lütfen zarf üzerindekil, EN169'a uygun güvenli derecesi önerisini dikkate alın. Kask, bir güvenli kaskın yemini tutmaz. Modele bağlı olarak kask, bir koruyucu kask ile birleştirilebilir. Kask, yapsal özellikler nedeniyle ve maddeler, bazı kişilerde alerjik tepkilere neden olabilir. Otomatik karanlık filtresinin ışık geçirgenliği nedeniyle renk algılamasını etkileyebilir. Bunun bir sonucu olarak sinyal lambaları veya uyarı göstergeleri görülebilir. Ayrıca daha büyük düşüş hızı nedeniyle (kask takılı baş) çarpma tehlikesi söz konusudur. Kask ilaveten ses ve ısı algılamasını da düşürür.

Uyku modu

Yansımaya koruma kaseti, kasetin pil ömrünü uzatan otomatik bir kapatma işlevine sahiptir. Kartuş üzerinde ışık yoğunluğu yaklaşık 10 dakika süreyle 1 lüks değerinin altına düşerse, kartuş otomatik olarak kapanacaktır. Yeniden devreye girmesi için, kasetin kısaca gün ışığına tutulması gerekmektedir. Yansımaya koruma kasetinin verreye girmesi ya da kaynak çubuğu yanarken karanlık durumunda, pilin yenilenmesi gerekmektedir.

Garanti & Mesuliyet

Garanti hükümleri için lütfen üretici firma usulü satış organizasyonunun talimatlarına bakın. Bu kapsamda daha fazla bilgi için lütfen resmi bayimize başvurun. Garanti kapsamına sadece malzeme ve fabrikasyon hataları girer. Kullanım hatalarına, yetkisiz müdahalelere ya da üretici tarafından ön görülmemiş kullanımlara dayalı arızalar garanti ve mesuliyet kapsamına girmez.

Beklenen ömür

Kaskın son kullanma tarihi yoktur. Ürün, görünür ve görünmez hasar, veya arıza olmadıkça süreç kullanılabilir.

Kullanım (ambalaja bakın)

- Baş bantı.** Lütfen üst ayar şeridini (s.4 no.1) baş ölçünüze göre ayarlayın. Dışı düğmeye (s.4 no.2) basın ve baş bantı başa sağlamca fakat rahat bir şekilde oturana kadar çevirin.
- Göz mesafesi ve kask eğimi.** Kartuş ve gözler arasındaki mesafe kilitleme düğmelerini (s.4-5 no.3) çevirerek ayarlayın. Fazla bastırmadan her iki tarafta da aynı derecede ayarlayın. Sonra kilitleme düğmelerini tekrar sıkıştırın. Kask eğimi döner düğme (s.5 no.3) kullanılarak ayarlanabilir.
- Karar mesafesi.** Karar mesafesi, karar mesafesi düğmesini (s.8) çevirerek 9 ve 13 arasında seçebilirsiniz.
- Duyarlılık.** Ortam ışığına duyarlılık seviyesi, duyarlılık düğmesini (s.8) kullanarak ayarlanabilir. Orta pozisyon standart bir durum için tavsiye edilen duyarlılığa karşılık gelir.
- Açılış ertelemesi.** Açılış erteleme düğmesi (s.8 no) açılış ertelemesinin süreli şekilde karanlıktan aydınlığa ayarlanmasını sağlar. 0,05 ila 1,0 saniye aralığında ayarlanabilir. Orta pozisyon standart bir durum için tavsiye edilen ertelemeye karşılık gelir.

Temizlik ve dezenfeksiyon

Karar kartuşu ve ön koruyucu lensi yumuşak bir bezle düzenli aralıklarla temizlenmelidir. Kuvvetli temizlik maddeleri, çözücüler, alkol veya ovucu madde içeren temizlik maddeleri kullanılmamalıdır. Çizilimsi veya hasar görmüş lensler değiştirilmelidir.

Muhafaza etme

Kaynakçı kaskı oda sıcaklığında ve hava rutubetinin düşük olduğu ortamda muhafaza edilmelidir. Kaskı orijinal ambalajında saklamak pillerin kullanma süresini uzatır.

Ön koruyucu lensinin değiştirilmesi (bakın s.4-5 no.2)

- Ön koruyucu lensinin yan çıkıntısını tutun
- Lensi taşıyıcı çerçevenin ters yönünde itin
- Lensi yana doğru çıkarın
- Yeni ön koruyucu lensinin yan çıkıntısını tutun
- Lensi taşıyıcı çerçevenin ters yönünde itin
- Lensi taşıyıcıya takın

İllerin değiştirilmesi (bakın s.5 no.4)

Karar kartuşu, tip CR2032 hücre düğmeler halindeki lityum pillere sahiptir. Kartuşun üstündeki LED yeşil renkte yandığı zaman pillerin değiştirilmesi gerekir.

- Pil kapağını dikkatlice çıkarın
- Pilleri çıkarın ve özel atıklar için mevcut olan ulusal yönetmeliklere uygun şekilde bertaraf edin
- Resimde gösterildiği şekilde CR2032 tipi piller kullanın
- Pil kapağını dikkatlice yerine takın

Kaynak arkı ateşlendiğinde karar kartuşu karar işlevini yapmazsa lütfen pil kutularının kontrol edin. Pillerde hala yeterli güç olup olmadığı kontrol etmek için karar kartuşunu **parlak** bir lambaya karşı tutun. Yeşil LED yanarsa piller boştur ve hemen değiştirilmeleri gerekir. Piller doğru şekilde değiştirilmesine rağmen karar kartuşu düğün çalışmıyorsa kullanılamaz olduğu açıklanmalı ve değiştirilmelidir.

Karar kartuşunun çıkarılması / takılması (bakın s.6)

- Potansiyometre düğmesini gösterildiği şekilde çıkarın ve somunu çıkarın
- Kartuş tulum yayını gösterildiği şekilde gevşetin
- Kartuşu dikkatlice çıkarın

Karar kartuşunun takılması ters sırada yapılır.

Sorun giderme

Karar kartuşu karar işlevini yapmıyor

- Duyarlılığı ayarlayın
- Sensörleri ve ön koruyucu lensini temizleyin
- Sensörlere ışık akışını kontrol edin
- Pilleri değiştirin

Karar kartuşu titreşiyor

- Duyarlılığı ayarlayın
- Açılış ertelemesini ayarlayın
- Pilleri değiştirin

Yetersiz görüş

- Ön koruyucu lensini ve karar kartuşunu temizleyin
- Karar seviyesini kaynak yöntemine ayarlayın
- Ortamın ışık miktarını artırın

Kaskın kaymasına karşı güvenli

- Baş bantını yeniden ayarlayın / sıkıştırın

Teknik özellikler

(Teknik değişiklikler yapma hakkı saklı tutulmuştur)

Karar seviyesi	4 (parlak mod) 9 - 13 (karanlık mod)
UV/IR koruması	Aydınlık ve karanlık durumda azami koruma
Aydınlıktan karanlığa değiştirme zamanı	0.1 ms (23°C / 73°F) 0.1 ms (55°C / 131°F)
Karanlıktan aydınlığa değiştirme zamanı	Sonsuz değiştirilebilir: 0.05 - 1.0s
Karar kartuşu boyutları	90 x 110 x 9,5mm / 3,54 x 4,33 x 0,37"
Görüş alanı-boyutları	50 x 100mm / 1,97 x 3,94"
Güç kaynağı	Solar hücreler: 2 adet Li piller 3V değiştirilebilir (CR2032)
Agrilik	495g (17,4onz)
Çalışma sıcaklığı	-10°C - 70°C / 14°F - 157°F
Saklama sıcaklığı	-20°C - 70°C / -4°F - 157°F
EN379'a göre sınıflandırma	Optik sınıf = 1 Serpmen ışık = 1 Homojenlik = 1 Bakış açısına bağlılık = 2
Onay belgeleri	CE, ANSI, compliance with CSA

Yedek parçalar (ambalaja bakın)

- Baş bantı ve ön koruyucu lensi olan kask kabuğu (kartuş yok)
- Karar kartuşu
- Ön koruyucu lensi
- Potansiyometre düğmesi
- İç koruyucu lensi
- Bağlantı parçalarıyla birlikte baş bantı
- Ter bantı
- Konfor bantı

Uygunluk beyanı

Son sayfadaki internet bağlantı adresine bakın.

Yasal bilgi

Bu doküman, AB yönetmeliği 2016/425 Ek II madde 1.4'e uygundur.

Onaylı kuruluş

Ayrıntılı bilgi için son sayfaya bakın.

日本語

はじめに

溶接作業員保護ヘルメットは、溶接作業の際、眼、顔、首を、閃光火傷、紫外線、火花、赤外線、熱から保護するための、ヘッドギアです。ヘルメットは、複数のパーツにより構成されています（交換部品リスト参照）。自動溶接フィルターにより、変動UVおよび変動IRフィルターと交換フィルター、溶接アークの放射によりスベクルームの可視範囲が変化する光透過率機能を組み合わせています。自動溶接フィルターは、高い光透過率が初期設定されています（ライトステート）。溶接アークが発生した後、一定の切替え時間内、フィルターは光透過率が低減されます（ダークステート）。モデルにより、保護ヘルメット、モシシステムを装備することが可能です。

安全取扱説明書

ヘルメットを使用する前に、取扱説明書をよくお読み下さい。フロントカバーレンズ、ヘッドバンド、シールドカートリッジが正しく取り付けられていることを確認してください。異常が修理できない限り溶接ヘルメットを使用してはいけません。

警告 安全対策 & 保護規制/リスク

溶接作業では、目および皮膚の負担の原因となる熱と光線が放出されます。本製品は、目と顔を保護するためのものです。どの保護等級のものをお選びいただいても、ヘルメットの着用により目常に紫外線および赤外線から保護します。身体他の部分を保護するために、適切な保護服も着用する必要があります。溶接作業において放出される微粒子および物質は、条件と体質により皮膚にアレルギー反応を発生させる原因となることがあります。材料は、皮膚との接触に影響を受けやすい人にアレルギーを引き起こす可能性があります。溶接作業員保護ヘルメットは、溶接作業および研磨作業のための着用のみが認められ、その他の用途に使用することはできません。溶接作業員ヘルメットを規定の用途以外に使用したり、あるいは取扱説明書の記載内容を守らずに使用した場合に、製造者は一切の責任を負いません。このヘルメットは、ガス溶接およびレーザー溶接を除くあらゆる一般的な溶接方法に適したものです。表紙に記載されているEN169による推奨保護等級をご確認ください

製造メーカーは、規定および取扱説明書に従わない溶接ヘルメットの使用に対する責任は一切負いません。このヘルメットは、保護ヘルメットとして使用することはできません。モデルによっては、保護ヘルメットと組み合わせ、使用できるものも存在します。構造的規格により、ヘルメット着用時の視野に影響がでたり（頭を回転したときと目が見え）、自動フィルターの光透過率により、色彩の知覚に影響がでたりすることがあります。その結果、信号や警告灯等を見落とす危険があります。さらに、頭部のポリウレタンが大きなために、衝撃を受けやすくなっています（ヘルメットを装備した頭部）。また、ヘルメットにより、音が聞こえにくくなり、熱を感じにくくなる場合もあります。

保証と責任

保証条件は 製造者の国内セールス組織の取扱い説明に記載されています。この件に関して、詳しくはお近くのディーラーにお問合せ下さい。

本保証対象は素材または製造の欠陥に限定されます。不正使用によって故障した場合、許可を受けずに調整した場合、製造者の意図した目的以外に使用された場合、保証と法的責任は無効となります。同様に、製造者 社以外が販売するスペアパーツが使用されている場合も法的責任や保証は無効となります。

スリープモード

シールドカートリッジにはバッテリーの寿命を延ばすため、自動的にスイッチが切れる機能がついています。太陽電池が光が約 15 分間あたならなかったら、シールドカートリッジのスイッチが自動的に切れます。カートリッジのスイッチを入れるには、太陽電池を短時間太陽光に当ててください。シールドカートリッジのスイッチが入らない場合、または溶接アークが発生しても暗くならない場合は、バッテリーを交換する必要があります。

高耐久

ワイルドキャップ（溶接用ヘルメット）には、使用期限や有効期限はありません。可視、不可視に関わらず、何らかの損傷や機能不備が発生するまで、製品をご利用いただくことができます。

使用方法（封筒を参照してください）

1. ヘッドバンド。頭のサイズを、アッパーアジャスティングストラップ（ページ4 数1）で調節してください。ラッチノブ（ページ4 数2）を押し下げ、ヘッドバンドがきつくなりすぎない程度に、しっかりと止まるまで回します。
2. 目の距離とヘルメットの傾き。カートリッジと目の距離は、ロックノブ（ページ4-5 数2）を押し調節します。両側とも絡まないように、同程度まで調節します。ロックノブ（ページ5）を締めなおします。ヘルメットの傾きは、回転ノブ（ページ5 数3）で調節します。
3. シールドレベル。シールドレベルはシールドレベルノブ（ページ8）を回して、DIN 9 ~ DIN 13の間で調節できます。
4. 感度定常光に対する感度のレベルは、感度ノブ（ページ8）で調節します。通常は、推奨感度に対して中央にセットします。
5. オープニング遅延。オープニングタイルノブ（ページ8）で、オープニングの遅延を暗から明へ無段階に設定できます。0.05 ~ 1.0秒の範囲で調節可能です。通常は、推奨遅延に対して中央です。

クリーニング/よび箱

シールドカートリッジとフロントカバーレンズは、定期的に柔らかい布でクリーニングする必要があります。強力な洗剤や溶剤、アルコールや研磨剤の入った洗剤は使用できません。傷の入ったレンズや損傷したレンズは交換しなければなりません。

保管

溶接ヘルメットは必ず室温で湿度の低い場所に保管してください。ヘルメットを純正のバッグで保管すると、バッテリー寿命が長くなります。

フロントカバーレンズの交換。（ページ4-5 数2）

1. フロントカバーレンズの端を掴みます。
2. 固定フレームの反対側にレンズを押し付けます。
3. 横方向へレンズを外します。
4. 新しいフロントカバーレンズの端を掴みます。

5. 固定フレームの反対側にレンズを押し付けます。
6. ホルダーにレンズを入れます。

バッテリーの交換（ページ5 数4）

シールドカートリッジには、CR2032 リチウムボタン バッテリーを使用。カートリッジのLEDが緑色で点滅したら、バッテリーを交換してください。

1. バッテリーカバーを慎重に取外します。
2. バッテリーを取外し、各国の特殊廃棄物の規定にしたがって廃棄してください。
3. 図のようにCR2032型/バッテリーを使用してください。
4. バッテリーカバーを慎重に取付けます。

溶接アークが発生しても、シールドカートリッジが暗くならない場合は、バッテリーの極性を確認してください。バッテリーに十分パワーが残っているか確認するには、シールドカートリッジを明るい電灯に照らしてみてください。緑色のLEDが点滅したら、バッテリーが不足していますので、すぐに交換してください。バッテリーを交換してもシールドカートリッジが正常に作動しなかった場合は、使用不能あるいは交換を申し出てください。

シールドカートリッジの取外し/取り付け（ページ6）

1. Optrel p550 の目、図のようにポテンシオメーターノブを取外し、ナット (13) を外します。
2. (14) のように、シールドカートリッジの押さえパネを取外します。
3. カートリッジ (15) を慎重にたまたごします。

シールドカートリッジの取り付けは逆の順序で行ないます。

トラブルシューティング

シールドカートリッジが暗くならない

- 感度を調節する
- センサーとフロントカバーレンズをクリーニングする。
- センサーへの光の流れを確認する。
- バッテリーを交換する。
- シールドカートリッジがちらつく。
- 感度を調節する
- オープニング遅延を調節する
- バッテリーを交換する。
- 視野が悪い
- フロントカバーレンズとシールドカートリッジをクリーニングする。
- 溶接作業にあわせてシールドレベルを調節する。
- 定常光を上げる。
- サイド（溶接）光入射
- サイドカバーの取り付けを確認し、損傷したサイドカバーは交換する。

安全ヘルメットのすべり

→ ヘッドバンドを、調節し直す/締める。

仕様

(技術的な変更をする権利は保護されている)

シールドレベル	4 (ブライトモード) 9-13 (ダークモード)
UV/IR 保護	ブライトモード、ダークモードで最高の保護力
ライトからダークへの切り替え時間	0.1 ms (23°C / 73°F) 0.1 ms (55°C / 131°F)
ダークからライトへの切り替え時間	無段階調節 0.05 ~ 1.0s
シールドカートリッジの寸法	90 x 110 x 9.5mm / 3.54 x 4.33 x 0.37"
視野範囲	50 x 100mm / 1.97 x 3.94"
電源	太陽電池 2個、3V リチウム電池 (CR2032) は交換可能
重量	495g (17.4oz)
作動温度	-10°C ~ 70°C / 14°F ~ 157°F
保管温度	-20°C ~ 70°C / -4°F ~ 157°F
EN379 による分類	光学分類 = 1 散乱光 = 1 均一性 = 1 視角依存性 = 2
認証	CE, ANSI, compliance with CSA

スペアパーツ（ページ6-7）

1. ヘッドバンドとフロントカバーレンズ付きヘルメットシェル（カートリッジなし）
2. シールドカートリッジ
3. フロントカバーレンズ
4. ポテンシオメーターノブ
5. カバーレンズ内側
6. アタッチメント取り付け具付きヘッドバンド
7. 汗どめバンド
8. コンフォートストラップ

適合宣言書

最後のページのインターネットアドレスを、ご参照ください。

法的情報

当文書は、EU 規定 2016/425 第 1.4 項、補則に準拠しています。

表記箇所

詳細情報は、最後のページを参照してください。

Ελληνικά

Παρουσίαση

Το κρόνος συγκόλλησης είναι ένας τύπος καλύμματος κεφαλής που χρησιμοποιείται κατά την εκτέλεση συγκεκριμένων εργασιών συγκόλλησης για την προστασία των ματιών, του προσώπου και του λαιμού από εγκαύματα ακτινοβολίας, υπερύβριση ακτινοβολίας, σπινθήρες, υπερύβριση ακτινοβολία και θερμότητα. Το κρόνος αποτελείται από διάφορα εξαρτήματα (βλ. κατάλογο ανταλλακτικών). Το αυτόματο τρόνο συγκόλλησης συνδυάζει ένα παθητικό φίλτρο υπερυβρίσης ακτινοβολίας και ένα παθητικό φίλτρο υπερύβρισης ακτινοβολίας καθώς και ένα ενεργό φίλτρο με φωτοδιεραργατή που ποικίλει στην αρχή της περιόδου του φωτός, ανάλογα με την ένταση της ακτινοβολίας από το τόξο συγκόλλησης. Η φωτοδιεραργατή που αυτόματος φίλτρο συγκόλλησης έχει μία υψηλή αρχική τιμή (φωτεινή κατάσταση). Μετά από τη δημιουργία του τόξο συγκόλλησης συνεχώς καθορισμένο χρόνο, η φωτοδιεραργατή του φίλτρου αλλάζει σε χαμηλή τιμή (κατάσταση συντάξης). Ανάλογα με τον τύπο, το κρόνος μπορεί να συνδυαστεί με ένα κρόνος προστασίας και / ή με ένα σύστημα PAPR (Powered Air Purifying Respirator, ηλεκτρικός αναπνευστήρας καθαρισμού αέρα).

Υποδείξεις ασφαλείας

Διαβάστε τις οδηγίες χειρισμού, προτού χρησιμοποιήσετε το κρόνος. Ελέγξτε τη σωστή συναρμολόγηση του εξοπλισμού τζαρού. Όταν τα σφάλματα δεν μπορούν να διορθωθούν, δεν επιτρέπεται να χρησιμοποιηθεί πλέον η κασέτα αντικτυφωτικής προστασίας.

Μέτρα προφύλαξης & Περιορισμός προστασίας & Κίνδυνοι

Κατά τη διαδικασία της συγκόλλησης ελευθερώνεται θερμότητα και ακτινοβολία, που μπορούν να οδηγήσουν σε τραυματισμούς των ματιών και του δέρματος. Αυτό το προϊόν προσφέρει προστασία για τα μάτια και το πρόσωπο. Τα μιάσματα προστατεύονται με τη χρήση του κρόνος ανεξάρτητα από την επιλογή της βαθμίδας προστασίας πάντοτε από την υπερυβρίση και περιβρυση ακτινοβολία. Για την προστασία του υπολοίπου σώματος πρέπει να φοράτε πρόσθετο κατάλληλο προστατευτικό ενδυμασία. Σωματίδια και ακτίνες, που ελευθερώνονται με τη διαδικασία της συγκόλλησης, από ορισμένες προποθέσεις μπορούν να προκαλέσουν σε άτομα με αντίστοιχη προδιάθεση αλλεργικές αντιδράσεις του δέρματος. Υλικό που έρχονται σε επαφή με το δέρμα μπορεί να προκαλέσει αλλεργικές αντιδράσεις σε ευαίσθη άτομα. Το προστατευτικό κρόνος συγκόλλησης επιτρέπει να χρησιμοποιηθεί μόνο για τη συγκόλληση και λείανση και όχι για άλλες εφαρμογές. Η κατασκευαστής δεν αναλαμβάνει καμία ευθύνη εάν το κρόνος συγκόλλησης χρησιμοποιείται για σκοπούς που διαφέρουν από την προβλεπόμενη χρήση ή εάν δεν τηρούνται οι οδηγίες λειτουργίας. Το κρόνος είναι κατάλληλο για όλες τις συνήθισμένες μεθόδους συγκόλλησης, με εξαίρεση τη συγκόλληση αερίου και κλίμακας. Προσέξτε παρακαλώ τη σύσταση των βαθμίδων προστασίας σύμφωνα με το πρότυπο EN169 στο εξώφυλλο.

Αυτό το κρόνος δεν αντικαθιστά ένα κρόνος προστασίας. Ανάλογα με το μοντέλο, το κρόνος μπορεί να συνδυαστεί με ένα κρόνος προστασίας. Το κρόνος μπορεί να επηρεάσει το πεδίο ορατότητας λόγω των χαρακτηριστικών της κατασκευής του (δεν υπάρχει ορατότητα στο πλάι χωρίς γύρισμα του κεφαλιού) καθώς και την αντίληψη των χρωμάτων λόγω της μεθόδου του φωτός του φίλτρου αυτόματης σκοτίωσης. Αυτό σημαίνει ότι υπάρχουν φωτεινές σηματοδοτήσεις ή προειδοποιητικές ενδείξεις μπορεί να μην είναι ορατές. Επιπλέον, υπάρχει κίνδυνος κρούσης λόγω της μεγαλύτερης περιφέρειας (κεφάλι με τοποθετημένο κρόνος). Το κρόνος μειώνει, επίσης, την αντίληψη του ήχου και της θερμότητας.

Λειτουργία όπλου

Η κασέτα αντικτυφωτικής προστασίας διαθέτει μια αυτόματη λειτουργία απενεργοποίησης, η οποία αυξάνει τη διάρκεια ζωής της μπαταρίας. Εάν στα ηλιακά κύτταρα δεν πέφτει φωτός τουλάχιστον 1 Lux και να συνεχίσει περίοδο 10 λεπτών της ώρας περίπου, τότε κεφαλή (φτυαγίον) σβήνει αυτόματα. Για την επανεπιβίωση της κασέτας πρέπει να εκτεθούν τα ηλιακά στοιχεία σύντομα στο φως της ημέρας. Εάν η κασέτα αντικτυφωτικής προστασίας δεν μπορεί πλέον να ενεργοποιηθεί κατά την ένωση του τόξου ηλεκτροσυγκόλλησης δεν σκουραίνει πλέον, πρέπει να αντικατασταθούν οι μπαταρίες.

Εγγύηση & Ευθύνη

Για τους όρους εγγύησης, παρακαλούμε ανατρέξτε στις οδηγίες του εμπορικού αντιπροσώπου που κατασκευαστή στη χώρα σας. Για περισσότερες σχετικές πληροφορίες, παρακαλούμε να απευθυνθείτε στον εξουσιοδοτημένο έμπορο στην περιοχή σας. Τους όρους εγγύησης θα τους βρείτε στη υποδείξεις της ένδειξης οργάνωσης πώλησης. Για περαιτέρω σχετικές πληροφορίες αποσταθεί παρακαλώ στον αντιπρόσωπο. Εγγύηση παρέχεται μόνο για σφάλματα υλικού και σφάλματα κατασκευής. Σε περίπτωση ζημιάς λόγω ακατάλληλης χρήσης, ανεπιτήρητης επέμβασης ή από χρήση μη προβλεπόμενη από τον κατασκευαστή εκκρίνεται η εγγύηση και η ευθύνη. Επίσης, η εγγύηση και η ευθύνη παύουν να ισχύουν σε περίπτωση χρήσης ανταλλακτικών που δεν προέρχονται από τον κατασκευαστή.

Αναμενόμενη διάρκεια ζωής

Το κρόνος συγκόλλησης δεν έχει ημερομηνία λήξης. Το προϊόν μπορεί να χρησιμοποιείται, εφόσον δεν παρουσιάζει εμφανείς ή αθέατες βλάβες ή δυσλειτουργίες.

Χρήση (βλ. κεφάλαιο)

- Κεφαλόδεσμο** Παρακαλούμε ρυθμίστε τον άνω μίανtra ρύθμισης (σελίδα 4 αριθμός 1) στο μέγεθος της κεφαλής σας. Πιέστε κάτω το κομμάτι κασάνιας (σελίδα 4 αριθμός 2) και περιστρέψτε, ώστε ο κεφαλόδεσμος να εδράζεται σταθερά και παράλληλα αυτό άνω.
- Απόσταση ματιών και κλίση κρόνος** Η απόσταση μεταξύ κασέτας και ματιών ρυθμίζεται ελευθερώνοντας τα κομμάτια ασφαλείας (σελίδα 4-5 αριθμός 2). Ρυθμίστε στον ίδιο βαθμό και σε αμφότερες τις πλευρές χωρίς να προκαλέσετε εμπλοκή. Στη συνέχεια σφίξτε εκ νέου τα κομμάτια ασφαλείας. Η κλίση του κρόνος μπορεί να ρυθμιστεί χρησιμοποιώντας το περιστροφικό κομμάτι (σελίδα 5 αριθμός 3).
- Βαθμός σκίασης** Μπορείτε να επιλέξετε βαθμό σκίασης μεταξύ 9 και 13 περιστρέφοντας το κομμάτι βαθμού σκίασης (σελίδα 8).
- Ευαισθησία** Μπορείτε να ρυθμίσετε την ευαισθησία στο φωτισμό του περιβάλλοντος χρησιμοποιώντας το κομμάτι ευαισθησίας (σελίδα 8).
- Καθυστέρηση ανοίγματος** Το κομμάτι καθυστέρησης ανοίγματος (σελίδα 8) σας επιτρέπει να ρυθμίσετε την καθυστέρηση του ανοίγματος συνεχώς από σκοτάς σε φως. Η ρύθμιση πραγματοποιείται στο εύρος 0,05 έως 1,0 δευτερόλεπτα. Η μεσαία θέση αντιστοιχεί στη συνιστώμενη καθυστέρηση σε τυπικές συνθήκες.

Καθαρισμός και απολύμανση

Η κασέτα σκίασης και ο εμπρόσθιος φακός κάλυψης πρέπει να καθαρίζονται συχνά με μαλακό πανί. Αποφύγετε τη χρήση ισχυρών καθαριστικών παραγόντων, διαλυτικών, αλκοόλης ή καθαριστικών που περιέχουν λευκαντικό παράγοντα. Οι φακοί που φέρουν αμυγές ή έχουν υψοστέλι ζήμια πρέπει να αντικαθίστανται.

Φύλαξη

Το κρόνος συγκόλλησης πρέπει να φυλάσσεται σε θερμοκρασία δωματίου και χαμηλή υγρασία αέρα. Η φύλαξη του κρόνος στην αρχική συσκευασία αυξάνει τη διάρκεια ζωής των μπαταριών.

Αντικατάσταση εμπρόσθιου φακού κάλυψης (σελίδα 4-5 αριθμός 2)

- Κρατήστε το περίγυρο του εμπρόσθιου φακού κάλυψης
- Ωθήστε το φακό στην απέναντι πλευρά του πλακιδίου συγκράτησης
- Αφαιρέστε το φακό πλάγως
- Κρατήστε το περίγυρο του νέου εμπρόσθιου φακού κάλυψης
- Ωθήστε το φακό στην απέναντι πλευρά του πλακιδίου συγκράτησης
- Εισάγετε το φακό στο συγκράτημα

Αντικατάσταση μπαταριών (σελίδα 5 αριθμός 4)

Η κασέτα σκίασης λειτουργεί με επιπέδους μπαταρίες λιθίου που αντικαθίστανται, τύπου CR2032. Απαιτείται αντικατάσταση των μπαταριών, όταν η ενδεικτική λυχνία LED της κασέτας αναβοσβήνει πράσινο.

- Αφαιρέστε τα μπαταρίες των μπαταριών με προσοχή
 - Αφαιρέστε τις μπαταρίες και φροντίστε για την απόρριψή τους σύμφωνα με τους εθνικούς κανονισμούς περί ειδών αποβλήτων
 - Χρησιμοποιήστε μπαταρίες τύπου CR2032, όπως υποδεικνύεται
 - Τοποθετήστε εκ νέου το κάλυμμα των μπαταριών με προσοχή
- Εάν δεν επιτυγχάνεται ακούραση της κασέτας σκίασης κατά την ανάφλεξη του τόξο συγκόλλησης, παρακαλούμε ελέγξτε την ποιότητα των μπαταριών. Για να ελεγχθεί εάν οι μπαταρίες παραμένουν επαρκώς φορτισμένες, κρατήστε την κασέτα σκίασης μπροστά σε μία φωτεινή λυχνία. Εάν το πράσινο LED αναβοσβήνει, οι μπαταρίες έχουν εκφορτιστεί και απαιτείται αντικατάσταση τους χωριστά. Εάν η κασέτα σκίασης δεν λειτουργεί σωστά παρά την αντικατάσταση των μπαταριών, απαιτείται ο χαρακτηρισμός της ως άχρηστη και απαιτείται αντικατάσταση.

Αφαίρεση / τοποθέτηση της κασέτας σκίασης (σελίδα 8)

- Ορίστε ρεβ50 μόνο. Αφαιρέστε το κομμάτι του ποτενασιόμετρου όπως υποδεικνύεται και ξεσφίξτε το περιτόλιο
- Ελευθερώστε το ελατήριο συγκράτησης της κασέτας, όπως υποδεικνύεται
- Με προσοχή αφαιρέστε την κασέτα

Η τοποθέτηση της κασέτας σκίασης πραγματοποιείται με αντίστροφη σειρά.

Αντιμετώπιση προβλημάτων

Δεν επιτυγχάνεται ακούραση της κασέτας σκίασης

- Ρυθμίστε την ευαισθησία
- Καθαρίστε τους αισθητήρες και τον εμπρόσθιο φακό κάλυψης
- Ελέγξτε τη ροή φωτός προς τους αισθητήρες
- Αντικαταστήστε τις μπαταρίες

Η κασέτα σκίασης τρεμοπαίζει

- Ρυθμίστε την καθυστέρηση
- Ρυθμίστε την καθυστέρηση ανοίγματος
- Αντικαταστήστε τις μπαταρίες

Κακή οραση

- Καθαρίστε τον εμπρόσθιο φακό κάλυψης και την κασέτα σκίασης
- Ρυθμίστε το βαθμό σκίασης ανάλογα με τη διαδικασία συγκόλλησης
- Αυξήστε το επίπεδο φωτισμού του περιβάλλοντος

Ολοίθηρη κρόνος ασφαλείας

- Ρυθμίστε σφίξτε εκ νέου τον κεφαλόδεσμο

Προδιαγραφές

(Διατηρείται το δικαίωμα πραγματοποίησης αλλαγών τεχνικής φύσεως)

Βαθμός σκίασης	4 (κεταυρία φωτός) 9 - 13 (κεταυρία σκούας)
Προστασία UV/IR	Μέγιστη προστασία σε φωτεινή και σκοτεινή κατάσταση
Χρόνος μεταβίβασης από τη λειτουργία φωτός στη λειτουργία σκούας	0.1 ms (23°C / 73°F) 0.1 ms (55°C / 131°F)
Χρόνος μεταβίβασης από τη λειτουργία σκούας στη λειτουργία φωτός	Απεριόριστη μεταβολή: 0.05 - 1.0 s
Διαστάσεις κασέτας σκίασης	90 x 110 x 9.5mm / 3.54 x 4.33 x 0.37"
Διαστάσεις οπτικού πεδίου	50 x 100mm / 1.97 x 3.94"
Παροχή ρεύματος	Ηλεκτρονική, 2 θέα. Μπαταρίες λιθίου 3V αντικαταστάσιμες (CR2032)
Βάρος	495g / 17.4oz
Θερμοκρασία λειτουργίας	-10°C - 70°C / 14°F - 157°F
Θερμοκρασία φύλαξης	-20°C - 70°C / 4°F - 157°F
Ταυτομόρφωση κατά EN379	Οπτική κατηγορία = 1 Σχεδιασμένο φως = 1 Ομαλότητα = 1 Εξάρτηση από την οπτική γωνία = 2
Πιστοποίησης	CE, ANSI, compliance with CSA

Ανταλλακτικά εξαρτήματα (σελίδα 6-7)

- Κάσας κρόνος με κεφαλόδεσμο και εμπρόσθιο φακό κάλυψης (χωρίς κασέτα)
- Κασέτα σκίασης
- Εμπρόσθιος φακός κάλυψης
- Κομμάτι ποτενασιόμετρου
- Εσωτερικός φακός κάλυψης
- Κεφαλόδεσμος με εξαρτήματα προσαρμογής
- Απορροφητικός κεφαλόδεσμος ιδρώτα
- Λιμάνια άνεσης

Δλώση συμβατότητας

βλ. διαδικτυακό σύνδεσμο στην τελευταία σελίδα.

Νομικές πληροφορίες

Αυτό το έμπνο συμμορφώνεται με τις απαιτήσεις του κανονισμού της ΕΕ 2016/425 σημείο 1.4 στο Παράρτημα II.

Καινοπονημένες οργανώσεις

βλ. τελευταία σελίδα για αναλυτικές πληροφορίες.

БЪЛГАРСКИ

Въведение

Заваръчният шлем представлява вид шлем, който се използва при извършването на определени видове заваръчна работа за защита на очите, лицето и шията от електрическо изгаряне, ултравиолетова светлина, искри, инфрачервена светлина и топлина. Шлемът се състои от няколко части (вижте списъка с резервни части). Автоматичният филтър при заваряване комбинира пасивен ултравиолетов и пасивен инфрачервен филтър с активен филтър, чието ядро предаване варира във видима област на спектъра, в зависимост от излъчването от заваръчната дъга. Яркото предаване на автоматичния заваръчен филтър има първоначална висока стойност (светло състояние). След като заваръчната дъга удари и в рамките на определено време на превключване, светлинното предаване на филтъра се променя към ниска стойност (тъмно състояние). В зависимост от модела, шлемът може да се комбинира със защитен шлем.

Указания за безопасност

Моля, прочетете инструкциите за работа, преди да използвате маската. Проверете дали предният прозрачен щит е монтиран правилно. Ако не е възможно да се отстранят грешките, трябва да спрете да използвате каската.

Предпазни мерки и защитни ограничения / Рискове

По време на заваряване се отделят топлина и лъчение, които могат да причинят увреждане на очите и кожата. Това изделие предлага защита за очите и лицето. Когато носите маската, очите ви са винаги защитени от ултравиолетови и инфрачервени излъчвания, независимо от нивото на затъмняване. За да осигурите защита на останалите части от тялото си, трябва да носите също и подходящо защитно облекло. При определени обстоятелства, отделните при заваряването части и вещества могат да предизвикат алергични кожни реакции при хора със съответното предразположение. Материалите, които влизат в контакт с кожата, могат да причинят алергични реакции при хора с чувствителна кожа. Защитната маска за заваряване трябва да се използва само за заваряване и шайфване, но не и за други работи. Производителят не поема отговорност, когато заваръчният шлем се използва за цели, различни от предназначението, или когато не се спазват инструкциите за работа. Маската е подходяща за всички широко използвани техники на заваряване, с изключение на лазерното заваряване. **Моля, имайте предвид препоръчителното ниво на защита в съответствие с EN 169 върху капака. Шлемът не заменя предпазния шлем.** В зависимост от модела, шлемът може да се комбинира със защитен шлем. Шлемът може да окаже въздействие върху изгледа поради специфичността на конструкцията (няма изглед настрани, ако не обърнете главата) и може да засенчи възприемането на цветовете, поради предаването на светлината на филтъра за автоматично затъмняване. В резултат на това може да не видите сигнални светлини или индикатори за предупреждение. Освен това има опасност от удар (шлем на главата). Шлемът също така намалява осезанието на звуци и светлина.

"Спящ" режим

Патронът има функция за автоматично изключване, което увеличава срока на експлоатация. Ако светлината пада върху сензора за период от около 10 минути по-малко от 1 Lux, тя автоматично се изключва. За да активирате отново каската, тя трябва да бъде кратко излагана на дневна светлина. Ако сянка патрона не може да се активира или не потъмняват, когато дъгата се запалва, батериите трябва да се сменят.

Гарантия и отговорност

Моля, вижте инструкциите на националната организация на производителя за продажби за информация относно гаранцията. За допълнителна информация в това отношение се обърнете към дилъра във вашия район. Гаранция се дава само за дефекти на материалите и при производството. В случай на повреда поради неправилно използване, неразрешени намеси или използване не по предназначението, извадено от производителя, гаранцията или отговорността губят валидност. Също така отговорността и гаранцията вече няма да бъдат в сила, ако се използват резервни части, различни от тези, които производителите продава.

Очакван живот на продукта

Заваряването каската не е изтекл срок на годност. Продуктът може да се използва, докато се появят безвидими или невидими увреждане или функционални проблеми. живот на продукта

Как се използва (Quick Start Guide)

- Лента за глава.** Регулирайте горната регулираща се лента (стр. 4) според размера на главата си. Натиснете на външното копче (стр. 4-5) и го завъртете, докато лентата за глава прилегне здраво, но без да ви притиска.
- Разстояние от очите и гъбл на маската.** Като освободите блокиращите копчета (стр. 4-5), можете да регулирате разстоянието между каската и очите си. Регулирайте от двете страни, без да налягате каската. След това затегнете отново блокиращите копчета. Гъблът на маската може да се регулира с въртящото се копче (стр. 5).
- Ниво на защита.** Чрез завъртане на бутонна степенна на потъмняване може да се регулира от 9 до 13 (стр. 8).
- Чувствителност.** С чувствителност копчето (стр. 8) за околна светлина чувствителността е настроена.
- Превключвател за отваряне.** Бутонът за отваряне (Delux) (стр. 8) позволява да изберете забавяне на отварянето при преминаване от тъмно към светло. Последното бутон е възможно безстепенно настройване на времето за преминаване от тъмно към светло между 0,05 до 1,0 сек

Почистване и дизайн

Каската и предният прозрачен щит трябва да се почистват редовно меката гъбна. Не трябва да се използват силни почистващи препарати, спирт или почистващи препарати с абразивно действие. Надраските или повредени прозрачни щитове трябва да се подменят.

Съхранение

Маската за заваряване трябва да се съхранява на стайна температура и при ниска влажност. Съхранението на маската в оригиналната опаковка ще удължи експлоатационния живот на батериите.

Смяна на обектива на предния капак (виж стр.4-5 No.2)

- Хванете крилото на обектива на предния капак
- Натиснете лещата срещу противоположната страна на рамката
- Свалете обектива настрани
- Хванете крилото на новия обектив на предния капак

5. Натиснете лещата срещу противоположната страна на рамката

6. Поставете лещата в държача

Подмяна на батериите (стр. 3)

Каската е снабдена със сменяеми литиеви батерии тип "копче", CR2032. Батериите трябва да се подменят, когато LED индикаторът на каската започне да мига в зелено.

- Свалете внимателно капака над батериите
 - Извадете батериите и ги изхвърлете в съответствие с националните нормативни разпоредби за специални отпадъци
 - Поставете батериите тип CR2032, както е показано
 - Внимателно поставете обратно капака над батериите
- Ако каската с филтъра за затъмняване не се затъмнява не се затъмнява проверете полярността на батериите. За да проверите, дали батериите не са си източили, задръжте каската срещу ярка лампа. Ако зеленият LED индикатор започне да мига, батериите са източени и трябва да се подменят незабавно. Ако каската за затъмняване не работи изправно, вътреки че батериите са подменени правилно, тя трябва да се бракува и да се подмени.

Демонтиране/монтиране на каската (стр. 6)

- Издрпайте копчето за потенциометър, както е показано, и отменете гайката
 - Освободете задържащата пружина на каската, както е показано
 - Внимателно избухайте патрона
- Сензорната касета се инсталира в обратен ред.

Отстраняване на проблеми

Каската не се затъмнява

- Регулирайте чувствителността
- Почистете сензорите или предния прозрачен щит
- Проверете потока на светлината до сензора
- Подменете батериите

Прекълено светло ниво на защита

- Изберете нива висока степен на защита

Прекълено тъмно ниво на защита

- Изберете по-ниска степен на защита

- Почистете или сменете лещата на визьора

Блещукане на каската

- Сменете позицията на превключвателя за отваряне

- Подменете батериите

Слаба видимост

- Почистете предния прозрачен щит или каската
- Регулирайте нивото на защита според процедурата на заваряване
- Ускотете околната светлина

Маската за заваряване се лъга

- Регулирайте/затегнете лентата за глава

Технически характеристики

(Заздраве си правото да извършвате технически промени)

Ниво на защита	4 (режим на светло) 9-13 (режим на затъмняване)
Защита от UV/И-лъчи	Максимална защита на светло и на затъмняване
Време на превключване от светло на затъмняване	0.1ms (23°C/73°F) 0.1ms (55°C/131°F)
Време на превключване от затъмняване на светло	0.05 - 1.0 сек
Размери на каската	90 x 110 x 7 mm / 3.55 x 4.33 x 0.28 инча
Размери на обзорното поле	50 x 100 mm / 1.97 x 3.94 инча
Захранване	Слънчеви елементи, 2 бр. литиеви батерии от 3V, сменяеми (CR2032)
Тегло	495 g / 17.4 унци
Работна температура	-10°C – 70°C / 14°F – 157°F
Температура на съхранение	-20°C – 80°C / -4°F – 176°F
Класификация по EN 379	Оптически клас 1 Зависимост на светлината = 1 Хомогенност = 1 Разстояние от зрителя гъбл = 2
Стандарти	CE, ANSI, compliance with CSA,

Резервни части (стр. 6-7)

- Маска без касета (SP01) -ремонтен комплект 1 (Копчата на потенциометъра, Копчеза чувствителността, Капак над батериите) (SP06)
 - Касета, вкл. щит Satellite (SP02)
 - Преден прозрачен щит (SP03)
 - ремонтен комплект 2 (SP04) -Лента за глава със заключалка (SP07)
 - Вътрешен прозрачен щит (SP05) -Опорна попираща лента (SP08 / SP09)
- За пълнен номер на артикула, вижте вътрешната корица на настоящото ръководство (2-ра последна страница).

Декларация за съответствие

Вижте адреса на интернет връзката на последната страница.

Правна информация

Този документ отговаря на изискванията на регулацията на ЕС 2016/425 точка 1.4 от Анекс II.

Известен орган

За подробна информация вижте последната страница.

SLOVENSKY

Návod

Zváračská prilba je špeciálnou pokrývkou hlavy, ktorá sa pri vykonávaní určitých druhov zväračských prác používajú na ochranu zraku, tváre a krku pred zväracím svetelným oblúkom s viditeľným svetlom, ultrafialovým svetlom, iskrami, infračerveným svetlom a teplom. Prilba sa skladá z viacerých častí (pozri zoznam náhradných dielov). Automatický zvärací filter kombinuje pasívny UV a pasívny IR-filter s aktívnym filtrom, ktorého svetelná priepustnosť sa vo viditeľnej časti spektra obmedzuje v závislosti od intenzity ožiarenia zväracieho svetelného oblúka. Svetelná priepustnosť automatického zväracieho filtra má počiatokú vysokú hodnotu (svetlejší stav). Po rozsvietení zväracieho oblúka a počas definovanej doby spínania sa stupeň priechodnosti svetla filtra zmení na nižšiu hodnotu (tmavší stav). Podľa modelu sa môže prilba kombinovať s ochrannou prilbou.

Bezpečnostné inštrukcie

Pred použitím prilby si prečítajte návod na obsluhu. Skontrolujte, či je predné sklo správne nasadené. Ak nie je možné odstrániť chyby, musíte prestať používať kazetu.

Bezpečnostné opatrenia & obmedzenie ochrany / riziká

Tento výrobok poskytuje ochranu pre oči a tvár. Pri nosení prilby sú vaše oči permanentne chránené pred ultrafialovým a infračerveným žiarením nezávisle od výberu stupňa ochrany. Na ochranu zvyšnej časti vášho tela musíte tiež nosiť vhodný ochranný odev. Za určitých okolností môžu častice a substancie uvoľnené v procese zvärania vyvolať u niektorých osôb s touto predispozíciou alergické reakcie pokožky. Materiály, ktoré prichádzajú do styku s pokožkou, môžu u citlivých osôb spôsobiť alergické reakcie. Ochranná zväracia prilba sa smie používať len na zväranie, brúsenie a nie na iné druhy použitia. Tento výrobok poskytuje ochranu pre oči a tvár. Pri nosení prilby sú vaše oči permanentne chránené pred ultrafialovým a infračerveným žiarením nezávisle od výberu stupňa ochrany. Prilba je vhodná pre všetky známe postupy zvärania s výnimkou zvärania laserom. Na obálke nájdete odporúčajú úroveň ochrany podľa EN169. Výrobca neručí za odočudzenie zväračskej prilby ani za používanie prilby bez dodržania návodu na použitie. Prilba nenahrádza bezpečnostnú prilbu. V závislosti od modelu sa môže prilba kombinovať s bezpečnostnou prilbou. Na základe konštruktívnych daností môže prilba ovplyvniť zorné pole (postranné zorné pole je viditeľné len po otočení hlavy) a obmedziť vnímanie farieb z dôvodu prispôbenosti svetla automatického zatemňovacieho filtra. Za určitých okolností je preto možné, že používateľ nevidí signálne svetlá alebo výstražné signály. Okrem iného môže nebezpečenstvo nárazu z dôvodu väčšej kontúry (hlava s nasadenou prilbou). Prilba taktiež eliminuje vnímanie zvukov a tepla.

Pohotovostný režim

Kazeta má automatickú funkciu vypínania, ktorá predlžuje životnosť. Ak na solárne články nedopadá svetlo po dobu približne 10 minút menej ako 1 lux, kazeta sa automaticky vypne. Ak chcete kazetu opäť aktivovať, solárne články musia byť krátko dobu vystavené dennému svetlu. Ak sa filter zvärania nedá opäť aktivovať alebo nestmavne, ak sa zapáli zvärací oblúk, musí sa považovať za nefunkčný a vymeniť.

Záruka a zodpovednosť

Záručné podmienky nájdete v pokynoch národnej predajnej organizácie výrobcu. Ohľadom ďalších príslušných informácií sa obráťte na oficiálneho predajcu. Záruka sa poskytuje len na chyby materiálu a na výrobné chyby. Záruka platí len na vady materiálu a výroby. V prípade poškodenia spôsobeného nesprávnym používaním, neoprávneným zásahom alebo použitím na účel, na ktorý nebol výrobcom tento výrobok určený, stráca záruka platnosť a spoločnosť výrobcom za to nezodpovedá. Ručenie a záruka zanikajú aj v prípade, ak sa použijú iné náhradné diely ako tie, ktoré poskytuje výrobca.

Očakávaná životnosť

Zväračská prilba nemá žiadny dátum vypršania platnosti. Produkt je možné použiť dovtedy, kým nevznikne žiadne viditeľné alebo neviditeľné poškodenie alebo funkčné problémy.

Použitie (Quick Start Guide)

- Hlavný popruh.** Nastavte horný nastavovací popruh (s. 4) podľa veľkosti vašej hlavy. Sťahte gombík západkového mechanizmu (s. 4) a otáčajte nim dovtedy, kým nie je hlavný popruh pevne napnutý, ale tak, aby netlačil.
- Vzdialenosť od očí a uhol prilby.** Uvoľnením poistných gombíkov (s. 4-5) je možné nastaviť vzdialenosť medzi kazetou a očami. Obidve strany nastavte rovnako a nesklápage ich. Potom znova dotiahnite poistné gombíky. Uhol prilby je možné nastaviť použitím otočného gombíka (s. 5).
- Úroveň ochrany.** Stupeň zatemnenia je možné meniť gombíkom od zatemnenia SL 9 až po zatemnenie SL 13.
- Citivosť.** Na nastavenie citlivosti voči okolitému svetlu použite gombík citlivosti (s. 8).
- Spínací otvor.** Otváracie tlačidlo (s. 8) umožňuje otvoriť ošesokrenie otvorenia pri prechode z tmavého do svetlého stavu. Tlačidlo umožňuje plynulé prispôbenie prechodu z tmavého do svetlého stavu medzi 0,05 až 1,0 s.

Čistenie a dezinfekcia

Kazetu a predné sklo je nutné pravidelne čistiť použitím jemnej látky. Nepoužívajte žiadne silné alebo abrazívne čistiace prostriedky a alkohol. Poškriabané alebo poškodené sklo sa musí vymeniť.

Skladovanie

Zväracia prilba sa musí skladovať pri izbovej teplote a nízkej vlhkosti. Skladovanie prilby v pôvodnom obale predlží životnosť batérie.

Výmena predného skla (s. 4-5)

- Držte krídlo predného krytu
- Zatláčte objektív proti opačnej strane držiaka
- Odstráňte objektív smerom von
- Držte krídlo nového objektívu predného krytu
- Zatláčte objektív proti opačnej strane držiaka
- Vložte objektív do držiaka

Výmena batérii (s. 5)

Kazeta s odliehom má vymeniteľné batérie s litiovými tlačidlami typu CR2032. Batérie musia byť vymenené, keď svetlí dióda LED na kazete červenou farbou.

- Opatrne odstráňte kryt batérie
- Vyberte batérie a zlikvidujte ich v súlade s národnými predpismi pre špeciálny odpad
- Použite typ batérii CR2032 podľa obrázka
- Opatrne uchopte kryt batérie

Ak kazeta s odliehom nie je tmavšia pri zapálení zväracieho oblúka, skontrolujte polaritu batérie. Ak chcete skontrolovať, či batérie majú stále dostatočný výkon, držte kazetu s odliehom protijasnej žiarovke. Ak bliká červená LED, batérie sú prázdne a musia sa ihneď vymeniť. Ak kazeta s odliehom nepracuje správne napriek správnej výmene batérie, musí byť vyhlásená za nepoužiteľnú a musí sa vymeniť.

Vybratie/nasadenie obal (s. 6)

- Otlačte potenciometrovým ovládačom podľa obrázku a odskrutkujte ho
 - Uvoľnite prúžnu, ako je znázornené na obrázku
 - Opatrne vytiahnite kazetu
- Kazetu nasadte v opačnom poradí.

Riešenie problémov

Kazeta sa nestmavuje

→ Nastavte citivosť

→ Vytlačte snímače alebo predné sklo

→ Skontrolujte prúd svetla k snímaču

→ Vymeňte batérie

Úroveň ochrany príliš svetlá

→ zvoľte vyšší stupeň zatemnenia

Úroveň ochrany príliš tmavá

→ zvoľte nižší stupeň zatemnenia

→ Očistite alebo vymeňte predné krycie sklo

Kazeta bliká

→ Nastavte citivosť a "Delay" na proces zvärania.

→ Vymeňte batérie

Slabý výhľad

→ Vytlačte predné sklo alebo kazetu

→ Podľa spôsobu zvärania nastavte úroveň ochrany

→ Zvýšte okolité osvetlenie

Zväracia prilba sa posúva

→ Nastavte alebo dotiahnite hlavový popruh

Špecifikácie

(Výhradzujeme si právo vykonať technické zmeny)

Úroveň ochrany	SL4 (režim osvetlenia) SL9 – SL13 (režim tmy)
Ochrana UV/IR	Maximálna ochrana v režimoch svetlo a tma
Doba prepnutia z režimu svetlo do režimu tma	0.1ms (23°C / 73°F) 0.1ms (55°C / 131°F)
Doba prepnutia z režimu tma do režimu svetlo	0.05 - 1.0s
Rozmery kazety	90 x 110 x 7 mm / 3.55 x 4.33 x 0.28"
Rozmery zorného poľa	50 x 100 mm / 1.97 x 3.94"
Elektrické napájanie	Solárne články, 2 ks Li batérie 3V vymeniteľné (CR2032)
Hmotnosť	495 g / 17.4 oz
Prevádzková teplota	-10°C – 70°C / 14°F – 157°F
Teplota skladovania	-20°C – 80°C / -4°F – 176°F
Klasifikácia podľa EN379	Optická trieda = 1 Rozptyl svetla = 1 Homogenita = 1 Závislosť zorného uhla = 1
Normy	CE, ANSI, compliance with CSA

Náhradné diely (s. 6-7)

- Prilba bez kazety
- Kazeta spolu s bočnicami (satelitmi)
- Predné sklo
- Opravná sada 2
- Vnútrore ochranné sklo
- Detailné čísla artiklov pozri obal (predposledná strana).
- Opravná sada (Gombík potenciometra,
- Gombík citlivosti, Kryt batérie
- Hlavový popruh so zapínaním
- Čelenka (politko)

Vyhľadanie ozhode

Pozri internetovú adresu na poslednej strane.

Právne pokyny

Tento dokument zodpovedá požiadavkám nariadenia EÚ 2016/425 č. 1.4 prílohy II.

Menované miesto

Detailné informácie pozri poslednú stranu.

SLOVENSKO

Uvod

Čelada za varjenje je tip glavne opreme, ki jo uporabljate, ko izvajate določene postopke varjenja. Z njo zaščitite oči, obraz in vrat pred opeklinami sikačočega plamena, ultravijolično svetlobo, iskrami, infrardečo svetlobo in vročino. Čelada je sestavljena iz več delov (poglejte seznam dodatnih delov). Avtomatičen filter za varjenje je sestavljen iz pasivnega UV in pasivnega IR filtra z aktivnim filtrom, katerega prepustnost svetlobe se razlikuje v vidnem polju spektra, odvisno od sevanja, ki prihaja od varilnega loka. Prepustnost svetlobe avtomatičnega varilnega loka ima začetno visoko vrednost (svetlo stanje). Ko se poveča svetlost varilnega loka in v določenem preklonem času, se prepustnost svetlobe filtra spremeni na nizko vrednost (temno stanje). Odvisno od modela, je čelado možo združiti z zaščitno čelado.

Varnostna navodila

Pred uporabo čelade preberite navodila za uporabo čelade. Preverite, če je čelna leča pravilno nameščena. Če napak ni možno popraviti, je treba prenehati z uporabo kasete.

Varnostni ukrepi in zaščitne omejitve / Tveganja

Med varjenjem se sproščata toplota in sevanje, ki lahko povzročita poškodbo oči in kože. Ta izdelek štiti oči in obraz. Men nošenjem čelade so vaše oči že zaščitene pred ultravijoličastimi in infrardečimi sevanjem, ne glede na faktor zaščite. Za zaščito ostalih delov telesa nosite ustrezno zaščitno obleko. V nekaterih primerih lahko pri določenih osebah delci in med varjenjem sproščene snovi povzročijo alergične kožne reakcije. Materiali, ki pridejo v stik s kožo, lahko pri občutljivih osebah povzročijo alergične reakcije. Varnostna varilna čelada se se sme uporabljati le za varjenje in brušenje, ne pa za druga dela. Proizvajalec ne prevzema nobene odgovornosti, če čelado uporabljate za druge namene, kot za to, čemur je namenjena ali ne sledite navodilom za uporabo. Čelada je primerna za vse varilne postopke, razen zaslusersko varjenje. Prosimo, upoštevajte priporočeni nivo zaščite na pokrovu v skladu z EN169. Čelada ne nadomestja varnostne čelade. Odvisno od modela, je čelado možno združiti z zaščitno čelado. Čelada lahko vpliva na vidno polje zaradi svoje sestave (pogled na stran ni možen, razen, če obrnete glavo) in lahko vpliva na dojemanje barv zaradi prenosa svetlobe zaradi avtomatične potemnitve filtra. Zaradi tega morda ne boste opazili signalnih lučk ali opozoril. Poleg tega obstaja nevarnost trka zaradi večje velikosti (ko imate na glavi čelado). Čelada prav tako zmanjša zaznavanje zvoka in vročine.

Stanje pripravljenosti

Kaseta ima funkcijo samodejnega izklopa, ki poveča življenjsko dobo storitve. Če je jakost svetlobe na filterskem vložku približno 10 minut manjša od 1 luksa, se filterski vložek samodejno izklopi. Za ponovno aktiviranje kasete mora biti solarna celica za kratek čas izpostavljena dnevi svetlobi. Če varilnega filtra ne morete ponovno aktivirati, in ne ugasne, ko nastane varilni oblak, pomeni, da ne deluje in ga je treba zamenjati.

Jamstvo in odgovornost

Prosimo, da si ogledate navodila nacionalne prodajne organizacije proizvajalca za določbe garancije. Za nadaljnje informacije, se prosim obrnite na svojega uradnega trgovca. Jamstvo velja le za material in napake pri izdelavi. V primeru poškodbe zaradi nepravilne uporabe, nepooblaščenega posega ali za uporabo, kije proizvajalec ni predvidel, jamstvo in obveznosti prenehajo. Prav tako odgovornost in garancija nista več veljavni, če uporabljate rezervne dele, ki niso več uporabni, ali jih niste kupili pri proizvajalcu.

Rok uporabe

Rok uporabe varilne čelade je neomejen. Izdelek se lahko uporablja, dokler se ne pojavijo vidne ali nevidne poškodbe oziroma tako dolgo, dokler se na izdelku ne pojavijo funkcionalne težave.

Način uporabe (Quick Start Guide)

- Čelni trak.** Prilagodite zgornji čelni trak (s. 4) na velikost vaše glave. Pritisnite zobati gumb (s. 4) in ga obrnite dokler čelni trak varno ne sede, vendar brez stiskanja.
- Razdalja med očmi in kotom čelade.** Sprostivijo zaklepnih gumbov (s. 4), je možno nastaviti razdaljo med kaseto in očmi. Namestite obe strani enako in ne nagibajte. Potem ponovno pričvrstite zaklepnih gumb. Kot čelade je možno nastaviti s vrtiljivim preklonikom (s. 5).
- Nivo zaščite.** Stopnjo zassenčnosti je mogoče spreminjati z vrtenjem gumba od stopnje SL9 do SL13 (s. 8).
- Občutljivost.** Za nastavitve občutljivosti osvetlitve okolja uporabite gumb za občutljivost (s. 8).
- Začetno stikalo.** Gumb za odpiranje (zakasnitev) (str. 8) omogoča izbiro zakasnitve pri prehodu iz teme v svetlobo. Gumb omogoča brezstopenjsko prilagoditev pri prehodu iz teme v svetlobo med 0,05 do 1,0 sek.

Čiščenje in dezinfekcija

Kaseta in čelna leča je treba redno čistiti z mehko krpo. Ni dovoljena uporaba močnih čistilnih sredstev, alkohola ali abrazivnih čistilnih sredstev. Opraskane in poškodovane leče je treba zamenjati.

Hramba

Varilno čelado je treba hraniti pri sobni temperaturi in na nizki vlažnosti. Hramba čelade v originalni embalaži poveča življenjsko dobo baterij.

Zamenjava čelne leče (s. 4-5)

- Prilijte krilo objekta sprednjega pokrova
- Lečo potisnite na nasprotno stran okvirja
- Odstranite objektiv stran
- Držite krilo novega objekta sprednjega pokrova
- Lečo potisnite na nasprotno stran držalnega okvirja
- Vstavite objektiv v držalo

Zamenjava baterij (s. 3)

Kaseta ima izmenjive litijevе baterije, tipa CR2032. Baterije je treba zamenjati, ko LED na kaseti utripa v zeleni barvi.

- Previdno odstranite pokrov baterij
- Odstranite baterije in jih odložite skladno z nacionalnimi predpisi o posebnih odpadkih
- Vstavite baterije tipa CR2032, kot je prikazuje
- Namestite pokrov baterij

Če zaslon kasete ne potemi, ko se pojavi varilni oblak, preverite polarizacijo baterij. Da preverite ali imajo baterije zadostno moč, držite zaslon kasete na svetlobi svetilke. Če LED utripa v zeleni barvi, so baterije prazne in jih je treba takoj zamenjati. Če zaslon kasete ne deluje pravilno, kljub pravilno vstavljenim baterijam, je neuporaben in ga je treba zamenjati.

Odstranitev/namestitev kasete (s. 6)

- Potisnite gumb potenciometra, kot je prikazano, in odstranite matico
- Sprostite vzmet varovalke, kot je prikazano
- Previdno izvlecite vložek

Kartuša za senco je nameščena v obratnem vrstnem redu.

Iskanje napak

Kaseta ne potemi

- Nastavite občutljivost
- Očistite senzorje ali čelno lečo
- Preverite dostop svetlobe do senzorja
- Zamenjajte baterij

Nivo zaščite je preveč svetel

- izberite višjo raven zassenčnosti

Nivo zaščite je preveč temen

- izberite nižjo raven zassenčnosti
- očistite ali zamenjajte sprednjo pokrovno lečo

Motnje na kaseti

- Zamenjajte baterij

Slaba vidljivost

- Očistite čelno lečo
- Pojavčajte svetlobo okolice
- Prilagodite nivo zaščite na varilni postopek

Zdrsi varilne čelade

- Prilagodite/zategnite čelni trak

Podatki

(Prilžujemo si pravico do tehničnih sprememb)

Nivo zaščite	SL4 (svetel način)	SL9–SL13 (temen način)
UV/IR zaščita	Največja stopnja svetlega in temnega načina	
Čas preklapa iz svetlobe v temo	0.1ms (23°C / 73°F)	0.1ms (55°C / 131°F)
Čas preklapa iz svetlobe v temo	0.05 - 1.0s	
Dimenzije kasete	90 x 110 x 7mm / 3.55 x 4.33 x 0.28"	
Dimenzije vidnega polja	50 x 100mm / 1.97 x 3.94"	
Napajanje	Sončne celice, 2 L 3V baterije, izmenljivi (CR2032)	
teža	495g / 17.4 oz	
Delovna temperatura	-10°C – 70°C / 14°F – 157°F	
Temperatura skladiščenja	-20°C – 80°C / -4°F – 176°F	
Klasifikacija po EN379	Optični razred = 1	Razpršitev svetlobe = 1
	Homogeniteta = 1	Odvisnost od vidnega kota = 2
Standardi	CE, ANSI, compliance with CSA	

Nadomestni deli (s. 6-7)

- Čelada (brez kasete)
- Kaseta
- Čelna leča
- Gumb potenciometra
- Notranja zaščitna leča
- Popolnoma naglavni trak
- Naglavni trakovi
- Potni trak

Deklaracija o skladnosti

Poglejte na spletno stran za zadnji strani.

Pravne informacije

Ta dokument se sklada z zahtevami EU regulativ 2016/425 kotaka 1.4 aneksa II.

Obveščeno telo

Poglejte zadnjo stran za podrobne informacije.

ROMÂNĂ

Introducere

Casca pentru sudură reprezintă un tip de echipament folosit la efectuarea anumitor lucrări de sudură și servește la protecția ochilor, feței și gâtului împotriva arsurilor, luminii ultraviolete, scântei, luminii infraroșii și căldurii. Casca are mai multe părți componente (vezi lista cu piesele de schimb). Filtrul de sudură automat este format dintr-un filtru pasiv UV și un filtru pasiv IR în combinație cu un filtru activ. Luminizata are variație în spectrul vizibil în funcție de radiația arcului de sudură. Nivelul de luminizată a filtrului de sudură automat are o valoare înaltă ridicată (lumină). La apariția arcului de sudură și într-un interval de comutare predefinit, luminizata filtrului trece la o valoare inferioară (intineric). În funcție de model, casca de sudură poate fi utilizată împreună cu o cască de protecție.

Instrucțiuni de siguranță

Vă rugăm să citiți instrucțiunile de utilizare înainte de a folosi casca. Verificați ca lentila de acoperire față să fie corect pusă. Dacă nu pot eliminate erorile, trebuie să nu mai folosiți cartușul.

Precauții și restricții de protecție / Riscuri

În timpul procesului de sudare se degajă căldură și radiații care pot cauza leziuni ale ochilor și pielii. Acest produs oferă protecție ochilor și feței. Când purtați casca, ochii sunt deja protejați la radiațiile ultraviolete și infraroșii de protecție nivelului și feței. Pentru a vă proteja restul corpului, trebuie să purtați îmbrăcăminte de protecție adecvată. În anumite situații particulele și substanțele eliberate în timpul procesului de sudare pot genera la persoanele cu anumite predispoziții reacții alergice ale pielii. Materiale care vin în contact cu pielea pot cauza reacții alergice la persoanele sensibile la astfel de reacții. Casca de protecție pentru sudură trebuie folosită numai la sudură sau polizare și nu pentru alte aplicații. Fabricantul nu-și asumă răspunderea în cazurile în care casca de sudură se utilizează în alte scopuri decât cele destinate sau cu nerepectarea instrucțiunilor de utilizare. Casca este adecvată pentru toate procedurile de sudură omologate, **cu excepția sudurii cu laser**. Vă rugăm să luați în considerare nivelul de protecție recomandat în concordanță cu EN169 de pe copertă. Casca nu poate prelua rolul de cască de protecție. În funcție de model, casca de sudură poate fi utilizată împreună cu o cască de protecție. Casca de sudură poate limita câmpul vizual din cauza structurii sale constructive (nu se poate privi în lateral fără a se întoarce capul) și poate afecta percepția culorilor datorită modului de transmisie a luminii de către filtrul automat de auto-intunecare. Astfel, este posibil ca semnalele luminoase sau indicatoarele de avertizare să nu poată fi văzute. În plus, există și riscul de lovire din cauza unei suprafețe mai mari (capul și casca). De asemenea, casca diminuează percepția auditivă și termică.

Regim de reparaș

Cartușul are o funcție automată de deconectare, care prelungește durata de utilizare. Dacă nicio lumină nu cade pe celulele solare timp de aproximativ 10 minute sub 1 Lux, cartușul se oprește automat. Pentru a reactiva cartușul, celulele solare trebuie expuse un timp scurt la lumina zilei. Dacă filtrul de sudare nu poate fi reactivat sau nu se opacează când arcul sudurii este amorsat, trebuie considerat ca nefuncțional și înlocuit.

Garanție și responsabilitate

Consultați instrucțiunile departamentului de vânzări naționale al fabricantului privind clauzele garanției. Pentru informații suplimentare, luați legătura cu reprezentantul autorizat. Garanția este acordată doar pentru defecte de material și fabricație. În cazul în care apar defecțiuni datorate utilizării incorecte, intervențiilor reutilizate sau unor utilizări neconforme cu cele prevăzute de producător, garanția sau responsabilitatea producătorului nu mai sunt valabile. De asemenea, răspunderea și garanția se anulează dacă se utilizează piese de schimb care nu sunt achiziționate de la fabricant.

Durata de viață așteptată

Casca de sudură nu are o dată de expirare. Produsul poate fi folosit atâta timp cât nu apar daune vizibile sau invizibile sau probleme funcționale.

Mod de utilizare (Quick Start Guide)

- Bandă pentru cap.** Ajustați banda superioară (p. 4) la mărimea capului dumneavoastră. Apăsăți butonul cu clichet (p. 4) și rotiți până când banda pentru cap este prinsă în siguranță, dar fără a exercita presiune.
- Distanța de la ochi și unghiul căștii.** Prin eliberarea butoanelor de blocare (p. 4-5), distanța dintre cartuș și ochi poate fi ajustată. Ajustați amândouă părțile în mod egal și nu basculati. Apoi strângeți din nou butoanele de blocare. Unghiul căștii poate fi reglat prin rotirea butonului (p. 5).
- Nivelul de protecție.** Nivelul umbrei poate fi modificat prin rotirea butonului, pentru niveluri ale umbrei între SL9 - SL13.
- Sensibilitate.** Folosiți butonul de sensibilitate (p. 8) pentru a determina sensibilitatea la lumina ambientală.
- Înteruptor pentru deschidere.** Butonul de deschidere (Delay) (pag. 8) vă permite să selectați o amănare a deschiderii de la întinerica la întinerica. Butonul permite o infinitate de ajustări de la 0,05-1,0 s.

Curățarea și dezinfecția

Cartușul și lentila lentila de acoperire față trebuie curățate periodic cu o lavetă moale. Nu trebuie folosiți agenți puternici de curățare, alcool sau agenți de curățare abrazivi. Lentilele zgăriate sau deteriorate trebuie înlocuite.

Depozitare

Casca de sudură trebuie depozitată la temperatura camerei și la umiditate joasă. Depozitarea căștii în ambalajul original va crește durata de viață funcțională a bateriilor.

Înlocuirea lentilei de acoperire față (p. 4-5)

- Țineți aripa obiectivului din față
- Apăsăți obiectivul pe partea opusă a cadrului de susținere
- Scoteți obiectivul lateral

- Țineți aripa noului obiectiv frontal
- Împingeți obiectivul pe fața opusă a cadrului de susținere
- Introduceți obiectivul în supor

Înlocuirea bateriilor (p. 3)

Cartușul are baterii Lithium tip pastilă ce pot fi înlocuite, tip CR2032. Bateriile trebuie înlocuite când LED-ul de pe cartuș luminează intermitent verde.

- Scoteți și grăbiți capacul bateriei
- Scoteți bateriile și aruncați-le în conformitate cu reglementările naționale privind deșeurile speciale
- Folosiți baterii tip CR2032 așa cum este descris
- Remontați cu grijă capacul bateriei

În cazul în care cartușul de umbrire nu opacează atunci când este amorsat arcul sudurii, vă rugăm să verificați polaritatea bateriilor. Pentru a verifica dacă bateriile mai au suficientă energie, țineți cartușul de umbrire contra unei lămpi strălucitoare. Dacă LED-ul verde luminează intermitent, bateriile sunt consumate și trebuie înlocuite imediat. Dacă cartușul de umbrire nu funcționează corect, cu toate că bateriile au fost corect înlocuite, trebuie declarat nefuncțional și înlocuit.

Îndepărtarea/instalarea cartușului (p. 6)

- Rotiți butonul de potențiomtru așa cum este descris și desfășcați-l
 - Eliberați arcul de reținere a cartușului așa cum se arată
 - Îndepărtați cu atenție cartușul
- Cartușul se montează în ordine inversă.

Detectarea și remedierea defecțiunii

Cartușul nu se opacează

→ Reglați sensibilitatea

→ Curățați senzorii sau lentilele de acoperire din față

→ Verificați fluxul de lumină către senzor

→ Înlocuiți bateriile

Nivelul de protecție este prea clar

→ alegeți un nivel al umbrei mai ridicat

Nivelul de protecție este prea opac

→ alegeți un nivel al umbrei mai scăzut

→ Curățați și înlocuiți lentilele capucului frontal

Cartușul pălăie

→ Reglați sensibilitatea și DELAY la procesul de sudare

→ Înlocuiți bateriile

Vizibilitate slabă

→ Curățați lentilele de acoperire din față sau cartușul

→ Adaptați nivelul de protecție la procedura de sudare

→ Intensificați iluminarea ambientală

Casca de sudare alunecă

→ Ajustați/strângeți banda capului

Specificații

(Ne rezervăm dreptul de a face modificări tehnice)

Nivelul de protecție	SL4 (mod clar)	SL9–SL13 (mod opac)
Protecție UV/IR	Protecție maximă în modulul clar și opac	
Timpul de comutare de la clar la opac	0.1ms (23°C/73°F)	0.1ms (55°C/131°F)
Timpul de comutare de la opac la clar	0.05 - 1.0s	
Dimensiunile cartușului	90 x 110 x 7 mm / 3,55 x 4,33 x 0,28"	
Dimensiunile câmpului vizual	50 x 100 mm / 1,97 x 3,94"	
Alimentarea cu energie	Celule solare, 2 buc. baterii LI 3V înlocuibile (CR2032)	
Greutate	495 g / 17,4 oz	
Temperatura de utilizare	-10°C - 70°C / 14°F - 157°F	
Temperatura de depozitare	-20°C - 80°C / -4°F - 176°F	
Clasificarea conform EN379	Clasa optică = 1 Dispersia luminii = 1 Omogenitate = 1 Dependența de unghiul de vedere = 2	
Standarde	CE, ANSI, compliance with CSA	

Piese de schimb (p. 6-7)

- Cască fără cartuș
- Cartuș, inclusiv satelit
- Lentilă de acoperire față
- Kit de reparare 2
- Lentilă de protecție interioară
- Kit de reparare 1 (Buton potențiomtru, Butonsensibilitate, Capac baterii)
- Banderolă de cap cu strângere
- Bandă antitranspirație

Declarația de conformitate

Vezi adresa de internet de pe ultima pagină.

Precizări legale

Documentul respectă cerințele reglementării UE nr. 425/2016, punctul 1.4 din Anexa II.

Organismul notificat

Vezi ultima pagină cu detalii.

EESTI

Sissejuhatus

Keelutuskiv on peakate, mida kasutatakse teatud tüüpi keelutustöödel, et kaitsta silmi, nägu ja kaela sähvatuspõletuse, ultravioletvalguse, sademete, infrapunavalguse ja kuumuse eest. Kiivri koosneb mitmest osast (vt varuosade loendit). Automaatne keelutustulefilter koosneb passiivsest UV-filtrist ja aktiivfiltriga varustatud passiivsest IR-filtrist, mille valgusläbivus varieerub spektri nähtavas osas, sõltuvalt keelutuskääre kiirgusintensiivsusest. Automaatse keelutustulefilteri valgusläbivus on algselt suur (hele olek). Pärast keelutuskääre saavutamist muutub filteri valgusläbivus määratletud lülitusaja jooksul väikseks (tume olek). Mudelid sõltuvad saab kiivrit kombineerida kaitsekiivri.

Ohutusjuhised

Palun lugege enne kiivri kasutamist läbi kasutusjuhised. Kontrollige, kas esikatte klaas on paigaldatud korrektselt. Kui vigade kõrvaldamine ei ole võimalik, tuleb sirmi kasutamine lõpetada.

Ettevaatusabinõud ja turvapiirangud / Riskid

Keelutustõimingu ajal eralduvad kuumust ja kiirgust, mis võivad kahjustada silmi ja nahka. Arntud tööde pakub kaitseb silmadele ja näole. Kiivrit kandes on teie silmad, hoolimata varjelasemest, alati ultraviolet- ja infrapunakiirguse eest kaitsitud. Ülejäänud kehapiirkondade kaitsmiseks tuleb kanda vastavat kaitseriivastust. Teatud asjaoludel võivad keelutustõimingu käigus eralduvad osakesed ja ained põhjustada vastava eeldosumusega isikute nahal allergilisi reaktsioone. Nahaga kokkupuutuvad materjalid võivad põhjustada vastuvõtlikel isikutel allergilisi reaktsioone. Keelutamiseks mõeldud kaitsekiivri tohi kasutada ainult keelutamisel ja lihvimisel, kuid mitte muude toimingute teostamiseks. Tootja ei võta endale mingit vastutust, kui keelutuskivirak kasutatakse ebaotstarbelselt või kasutusjuhendit eiratakse. Kiivri sobib kasutamiseks kõigi väljakujunenud keelutustõimingu puhul, välja arvatud laserkõõlustus. **Palun pöörake tähelepanu ümbrisel märgitud soovitatavale kaitsetasemele, mis on vastavuses standardiga EN169.** Kiivri ei asenda kaitsekiivrit. Mudelid sõltuvad saab kiivrit kombineerida kaitsekiivriga. Konstruktioonile kehivate tehniliste nõuete tõttu võib kiivri mõjutada vaatevälja (kõrvalt on võimalik vaadelda vaid pead keerates) ja värvitaju (setumeneva filteri valgusläbivuse tõttu). Seetõttu ei pruugi kiivri kasutaja märgata signaal- või hoiatuslampe. Lisaks kaasneb pähe tõmmatud kiivriga looigooht (kasutaja ei pruugi tajuda kiivri kontuure). Kiivri vähendab ka kasutaja heli- ja kuumustaju.

Puhkerežiim

Sirmi on automaatne väljalülitusfunktsioon, mis pikendab selle kasutusaja. Kui kassette langeb valgust vähem kui 1 luks ligikaudu 10 minuti jooksul, lülitub kassett automaatselt välja. Sirmi sisselülitamiseks piisab päevavalguse lühajalisest langemisest päikesepatareile. Kui keelutustulefilteri ei ole võimalik sisse lülitada või see ei tumene keelutuskääre süttimisel, tuleb see lugeuda mitterõõlvatavaks ja välja vahetada.

Garantii ja vastutus

Garantiiühingused leiate tootja riikliku müügisutuse juhistest. Lisateabe saamiseks võtke palun ühendust meie kohaliku edasimüüjaga. Garantii kehtib ainult materjali ja tootmisdefektide puhul. Sobimatust kasutamisest, omavalimisest sekumise või tootja poolt mitte ette nähtud kasutusviisist tingitud kahjude korral garantii ega vastutus ei kehti. Meie vastutus ja garantii kaotavad kehtivuse ka siis, kui te ei kasuta tootja varuosi.

Oodatav kasutusaeg

Keelutuskivirivi ei ole kasutusaeg piiratud. Toodet on võimalik kasutada kuni tekivad nähtavad või nähtamatud vigastused või funktsionaalsed probleemid

Kuidas kasutada (Quick Start Guide)

- Peapeal.** Kohendage ülemist reguleerimispaela (p. 4) vastavalt oma pea mõõtmetele. Vajutage pöörknupp (p. 4) sisse ja keerake seda, kuni peapeal istub kindlalt, kuid survet avaldamata.
- Kaugus silmadest ja kiivri kaldenurk.** Lukustusnuppude vabastamisel (p. 4) saab reguleerida sirmi ja silmade vahelist kaugust. Reguleerige mõlemad küjed ühtemoodi ja ärge kallutage. Seejärel kinnitage uuesti lukustusnupud. Kiivri kaldenurka saab reguleerida pöördnupu (p. 8) abil.
- Kaitsetase.** Tumendamise taset saab muuta, keerates tasemenupu SL 9 – SL 13;
- Tundlikkus.** Reguleerige tundlikkust vastavalt keelutustulemustele. (p. 8).
- Avamisliitlit.** Avamisliitlit (Delay) (lk 8) võimaldab valida avanemise viivitust tumedast heledaks. Nupuga on võimalik lõputult reguleerida tumedast heledaks vahemikus 0,05 kuni 1,0 s.

Puhastamine ja desinfitseerimine

Sirmi ja esikatte klaasi tuleb puhastada regulaarselt pehme riidelapiga. Kasutada ei tohi tugevatoimelisi puhastusaineid, alkoholi ega soovitava toimega puhastusaineid. Kriimustatud või kahjustatud klaas tuleb välja vahetada.

Hoiustamine

Keelutuskivirivi tuleb hoiustada toatemperatuuril madala õhuniiskusega ruumis. Kiivri hoiustamine originaalpakendis suurendab patareide kasutusaja.

Esikatte klaasi vahetamine (p. 4-5)

- Hoidke objektiivikanna esikülge
- Lükake objektiiv hoidiku raami vastasküljele
- Eemaldage objektiiv külgsuunas
- Hoidke esiklaasi esikülge
- Lükake läats hoidikraami vastasküljele
- Sisestage objektiiv hoidikusse

vahetamine (p. 3)

Sirms kasutatakse CR2032-tüüpi vahetatavaid liitium-nööppatareid. Patareid tuleb välja vahetada siis, kui sirmi LED-tuli vilgub roheliselt.

- Eemaldage akukate ettevaatlikult
- Eemaldage patareid ja hävitage vastavalt siseriiklikele erijäätmete eeskirjadele
- Kasutage katetatud CR2032 tüüpi patareid
- Aseta akukate ettevaatlikult tagasi

Kui varjesirm ei tumene keelutuskääre süttimisel, kontrollige patareide polarsust. Kontrollimeks, kas patareide toitevõimsus on piisav, hoidke varjesirmi vastu eredat lambivalgust. Kui roheline LED-tuli vilgub, siis on patareid tühenenud ja need tuleb viivitamatult välja vahetada. Kui varjesirm ei tööta, vaatlamata korrektselt teostatud patareivahetuse, korralikult, tuleb sirim lugeuda kasutamiskõlmatuks ja välja vahetada.

Sirmi eemaldamine / ümbrisel (p. 6)

- Butonul de potenționometru pozitiv, așa cum este descris și decupat
 - Eliberati arcul de rețenire a cartușului așa cum se arată
 - Îndepărtați cu atenție cartușul
- Cartușul pentru umbre este instalat în ordine inversă.

Veaotsing

Sirm ei tumene

- Reguleerige tundlikkust
- Puhastage andurid või esikatte klaas
- Kontrollige andurile langevat valgusvooogu
- Vahetage patareid

Kaitsetase liiga hele

- valige kõrgem tumendamise tase
- Kaitsetase liiga tume**
- valige madalam tumendamise tase
- Puhastage või asendage eesmine kaiteläätis

Sirm väreleb

- Seadistage keelutustulefilteri tundlikkust ja "Delay"
- Vahetage patareid

Kehv nähtavus

- Puhastage esikatte klaas või sirim
- Reguleerige kaitsetaset vastavalt keelutustõimingu
- Suurendage ümbritseva valguse taset

Keelutuskivirivi libiseb

- Reguleerige/pinguldage peapeala

Tehnilised andmed

(Me jätame endale õiguse viia läbi tehnilisi muudatusi)

Kaitsetase	SL4 (hele režiim) SL9 – SL13 (tume režiim)
UV/IR-kaitse	Maksimaalne kaitse heledas ja tumedas režiimis
Lülitusisäeg heledast tumedasse	0.1ms (23°C/73°F) 0.1ms (55°C/131°F)
Lülitusisäeg tumedast heledasse	0.05-1.0s
Sirmi mõõtmel	90 x 110 x 7 mm / 3,55x4,33 x 0,28"
Vaatevälja mõõtmel	50 x 100 mm / 1,97 x 3,94"
Toide	Päikesepatareid, 2 lk, 1L-patareid 3V, vahetatavad (CR2032)
Kaal	495 g / 17,4 untsi
Töötemperatuur	-10°C - 70°C / 14°F - 157°F
Hoiustamistemperatuur	-20°C - 80°C / -4°F - 176°F
Klassifikatsioon vastavalt standardile EN379	Optiline klass = 1 Valguse hajutus = 1 Homogeensus = 1 Nähtavuse sõltuvuse nurk = 2
Standardid	CE, ANSI, compliance with CSA

Komplekti osad (p. 6-7)

- Kiivri ilma sirmita
- Sirm, sh satelliit
- Esikatte klaas
- Repair kit 2
- Sisemine kaitseklapp
- Repair kit 1 (Potentsioomeetri nupp, Tundlikkusnupp, Patareid kate)
- Kinnitiga peapeal
- Higipael

Vastavusdeklaratsioon

Vt viimasel lehel asuvat veebiadressi.

Ügustave

See dokument vastab EL-i määruse 2016/425 II lisa punktile 1.4.

Tevitatud asutus

Täpsema teabe leiate viimaselt lehel.

LIETUVIŠKAI

Įvadas

Suvirintojo šalmas – tai ant galvos dėvimas įrenginys, naudojamas atliekant tam tikro tipo suvirinimo darbus, siekiant apsaugoti akis, veidą ir kaklą nuo spinduliuoto nudegimo, ultravioletinių spindulių, kibirkščių, infraraudonųjų spindulių ir kaitros. Šalmas sudaro kelias dalis (žr. atsarginių dalių sąrašą). Automatiškai suvirinimo filtro dėrė pasiviję ultravioletinių ir infraraudonųjų spindulių filtrai bei aktyvūs filtras, kurio šviesos praleidimo faktorius priklauso nuo suvirinimo lanko apšvitos. Automatiškai suvirinimo filtro šviesos praleidimo faktorius pasizymi didele pradine verte (šviesos būsena). Po suvirinimo lanko žybsnio per nustatytą perjungimo laikotarpį filtro šviesos praleidimo faktorius pakinta į mažesnę vertę (tamsioji būsena). Atsivėlgiantį modelį, šalmas galima derinti su apsauginiu šalmu.

Saugos nurodymai

Prieš naudodami apsauginį šalmą prašom perskaityti naudojimo instrukcijas. Patikrinkite, ar priekinio dangtelio lęšis įtaisytas tinkamai. Jei nepavyksta pašalinti trikių, privalote nutraukti kasėtės naudojimą.

Atsargumo priemonės ir apribojimai apsaugos sumetimais / Pavojai

Suvirinimo proceso metu išsiskiria šiluma ir spinduliuotė, kurios gali pažeisti akis ir odą. Šis gaminytis teikia akių ir veido apsaugą. Užsidėjęs apsauginį šalmą, jūsų akys visada būna apsaugotos nuo ultravioletinės ir infraraudonosios spinduliuotės, nepriklausomai nuo užtamsinimo lygio. Norėdami apsaugoti kitas savo kūno dalis, taip pat privalote vilkėti tinkamus apsauginius drabužius. Esant tam tikroms aplinkybėms, suvirinimo proceso metu išsiskyrusios dalelės ir medžiagos į alergiją linkusiems asmenims gali sukelti alerginę odinę reakciją, Medžiagos, kurios patenka ant odos, įtrauktis asmenims gali sukelti alerginę reakciją. Suvirintojo apsauginis šalmas leidžiama naudoti tik atliekant suvirinimo ir šilfavimo, o ne bet kokius kitus darbus. Gamintojas neprisima jokios atsakomybės, kai suvirintojo šalmas naudojamas ne pagal paskirtį arba nepaisant naudojimo instrukcijų. Šis apsauginis šalmas tinka visoms žinomoms suvirinimo procedūroms, išskyrus lazerinį suvirinimą. *Prašom atkreipti dėmesį į rekomenduojamą apsaugos lygį pagal EN 169, nurodytą ant dangtelio.* Šis šalmas nėra skirtas pakeisti saugos šalmą. Atsivėlgiantį modelį, šis šalmas galima derinti su apsauginiu šalmu. Dėl tam tikrų konstrukcinių specifikacijų šis šalmas gali paveikti regos lauką (nepasukus galvos nesimato vaizdo šonuose) ir dėl automatiškai pritemstančio filtro spalvos praleidimo ypatumų gali paveikti spalvų suvokimą. Dėl šios priežasties gali nesimatyti šviesos signalų ar įspėjamųjų indikatorių. Be to, dėl padidėjusių kontūrų (galvos su šalmu) kyla pavojus į ką nors atsitrenkti. Šalmas paprastai slopina garso ir šilumos pojūčius.

Neaktyvūs režimas

Kasėtėje įdėta automatinio išsijungimo funkcija, kuri palgina naudojimo trukmę. Jei maždaug 10 minučių ant kasėtės krentanti šviesa yra silpnesnė nei 1 liuksas, kasėtė automatiškai išsijungs. Norint vėl įjungti kasėtę, saulės elementus trumpą laiką turi veikti dienos šviesa. Jei suvirinimo filtro neįmanoma vėl įjungti arba jis nepatamsėja uždegus suvirinimo lanką, suvirinimo filtras laikinai neveikia ir jį būtina pakeisti.

Garantija ir atsakomybė

Garantijos sąlygas rasite gamintojo nacionalinio prekybos atstovo instrukcijoje. Dėl papildomos informacijos apie tai kreipkitės į savo oficialų įgaliotąjį atstovą. Garantija suteikiama tik medžiagų ir gamybos brokui. Atsiradus gedimui, kurių priežastis yra netinkamas naudojimas, ardymas bei leidimo arba naudojimas ne pagal gamintojo nurodytą paskirtį, garantija arba atsakomybė nebegalioja. Analogiškai, jei bus naudojamos kitos atsarginės dalys nei parudota gamintojas, bus anuliuotas atsakomybės ir garantijos galiojimas.

Numatomas galiojimo laikas

Suvirinimo šalmas neturi galiojimo termino. Produktas tinkamas naudoti tol kol neatsiranda matomų ar nematomų pažeidimų ar funkcinė problemų.

Kaip naudoti (Quick Start Guide)

- Antgalvinė juosta.** Sureguliuokite viršutinę reguliavimo juostą (psl. 4) pagal savo galvos dydį. Įspauskite reketinę rankenėlę (psl. 4) ir ją sukite tol, kol antgalvinė juosta priglus tvirtai, tačiau nespaus galvos.
- Atstumas nuo akių ir apsauginio šalmo kampas.** Atleidus fiksavimo rankenėles (psl. 4), galima sureguliuoti atstumą tarp kasėtės ir akių. Abi puses sureguliuokite vienodai ir nepakreipkite. Paskui vėl užveržkite fiksavimo rankenėles. Apsauginio šalmo kampa galima sureguliuoti sukamąja rankenėle (psl. 5).
- Apsaugos lygis.** Tamsinimo lygį galima pakeisti sukant rankenėlę nuo tamsinimo lygio SL 9 iki SL 13 (psl. 8).
- Jautris.** Norėdami nustatyti išorinio apšvietimo jautrį, naudokite jautrio rankenėlę (psl. 8).
- Atidarymo perjungiklis.** Atidarymo (Delay) rankenėlė (p. 8) galima pasirinkti atidarymo dėsą perjungiant iš tamsiojo į šviesų režimą. Rankenėlė galima reguliuoti perėjimą iš tamsiojo į šviesų režimą be ribų – nuo 0,05 iki 1,0 s.

Tiršana un dezinfekcija

Kasėtę ir priekinio dangtelio lęšį būtina reguliariai valyti minkštu audekl. Negalima naudoti stiprių valiklių, spirito ar abrazyvinių valiklių. Subraižytus ar apgadintus lęšius būtina pakeisti.

Laikymas

Suvirintojo apsauginis šalmas turi būti laikomas kambario temperatūros ir mažos drėgmės sąlygomis. Laikant apsauginį šalmą originaliojoje pakuočioje, pailgėja baterijų naudojimo trukmę.

Priekinio dangtelio lęšio keitimas (psl. 4-5)

- Laikykite priekinio dangčio objektyvo sparną
- Stumkite objektyvą priešais laikymo rėmo pusę
- Nuimkite objektyvą šonuose
- Laikykite naujo priekinio dangčio objektyvo sparną
- Stumkite objektyvą priešais laikymo rėmo pusę
- Įdėkite objektyvą į laikiklį

Baterijų keitimas (psl. 5)

Kasėtėje naudojami keičiamieji tablečių tipo ličio elementai (tipas CR2032). Baterijas būtina pakeisti, kai kasėtės šviesos diodas blyksti žalia šviesa.

- Atsargiai nuimkite akumuliatorių dangtelį
- Išimkite kasėtės išmeskite pagal nacionalines specialiujų atliekų taisykles
- Naudokite CR2032 tipo baterijas, kaip parodyta
- Atsargiai įdėkite baterijas dangtelį

Jei užtamsinimo kasėtė nepatamsėja uždegus suvirinimo lanką, prašom patikrinti baterijų poliarizškumą. Norėdami patikrinti, ar baterijose dar yra pakankamai energijos, palaiykite užtamsinimo kasėtę priešais skaisčią lempą. Jei žalias šviesos diodas blyksti, baterijos yra išsiviejuojusios ir jas būtina nedelsiant pakeisti. Jei užtamsinimo kasėtė neveikia tinkamai, nors baterijos buvo pakeistos taisyklingai, ji laikytina netinkama naudoti ir ją būtina pakeisti.

Šalinatė / montuojate kasėtę (psl. 6)

- Pasukite potenciometro rankenėlę taip, kaip parodyta, ir atsukite veržlę
- Atleiskite kasėtės laikiklį, kaip parodyta
- Atsargiai ištraukite kasėtę

Kasėtė įdedama atvirkščine tvarka.

Gedimai ir jų šalinimas

Kasėtė nepatamsėja

- Sureguliuokite jautrį
- Nuvalykite jutiklius arba priekinio dangtelio lęšį
- Patikrinkite šviesos srautą į jutiklį
- Pakeiskite baterijas
- Pasirinkite rankinį režimą

Apsaugos lygis per žemą

→ pasirinkite aukštesnį tamsinimo lygį

Apsaugos lygis per aukštą

- pasirinkite žemesnį tamsinimo lygį
- Nuvalykite arba pakeiskite priekinį dengiamąjį lęšį

Kasėtė mirga

→ Nustatykite suvirinimo procesą jautrumu ir "Delay"

→ Pakeiskite baterijas

Prastas matumumas

→ Nuvalykite priekinio dangtelio lęšį arba kasėtę → Padidinkite išorinį apšvietimą

→ Apsaugos lygį nustatykite pagal suvirinimo procedūrą

Suvirintojo apsauginis šalmas nuslysta

→ Sureguliuokite / tempkite antgalvinę juostą

Techniniai duomenys

(Mes pasiliekame teisę daryti techninio pobūdžio pakeitimus)

Apsaugos lygis	SL4 (šviesūs režimas) SL9 – SL13 (tamsūs režimas)
Apsauga nuo UV / IR spinduliuotės	Maksimali apsauga naudojant šviesų ir tamsų režimą
Persijungimo iš šviesio režimo į tamsų / režimą laikas	0.1ms (23°C / 73°F) 0.1ms (55°C / 131°F)
Persijungimo iš tamsiojo režimo į šviesų / režimą laikas	0.05 - 1.0s
Kasėtės matmenys	90 x 110 x 7 mm / 3.55 x 4.33 x 0.28 colio
Regos lauko matmenys	50 x 100 mm / 1.97 x 3.94 colio
Elektrinis matavimas	Saulės elementai: 2 vnt. Ličio jonų baterijos, 3 V, keičiamosios (CR2032)
Masė	495 g / 17.4 uncijos
Darbinė temperatūra	-10 °C – 70 °C / 14 °F – 157 °F
Laikymo temperatūra	-20 °C – 80 °C / -4 °F – 176 °F
Klasifikacija pagal EN 379	Optinė klasė = 1 Šviesos sklaida = 1 Vienalytiškumas = 1 Regos kampo priklausomybė = 2
Standartai	CE, ANSI, compliance with CSA

Atsarginės dalys (psl. 6-7)

- Apsauginis šalmas bei kasėtės
- Kasėtės priedėliu
- Priekinio dangtelio lęšis
- Remontinis kompleksas 2
- Vidinis apsauginis lęšis
- Remontinis kompleksas 1 (Potenciometro rankenėlė, Jautrio rankenėlė, Baterijų dangtelis
- Antgalvinė juosta su virtikliu
- Praikąti sulaukanti juosta

Atitikties deklaracija

Žr. paskutiniam puslapį pateiktą saitą.

Taisinė informacija

Šis dokumentas atitinka ES reglamento 2016/425 II priedo 1.4 punktą.

Paskebltoji įstaiga

Žr. paskutinį puslapį, kur rasite išsames informacijos.

LATVIEŠU

Levads

Metināšanas ķivere ir tāda tipa galvassega, ko izmanto noteiktā veida metināšanas darbiem, lai aizsargātu acis, seju un kaklu no uzliesmojumu apdegumiem, ultravioletās gaismas, dzirkstelēm, infrasarkanās gaismas un siltumu. Ķivere veido vairākas daļas (skatiet rezerves daļu sarakstu). Automātiskais metināšanas filtrs kombinē pasīvo UV un pasīvo IR filtru ar aktīvo filtru, kura gaismas caurlaidība variē spektra redzamajā spektrā tālākībā no starojuma no metināšanas loka. Automātiskā metināšanas filtram gaismas caurlaidības sākotnēji ir augsta vērtība (gaišs stāvoklis). Pēc tam, kad izveidojas metināšanas loks un definētā pārslēgšanās laikā filtra gaismas caurlaidība mainās uz zemu vērtību (tumšs stāvoklis). Atkarībā no modeļa ķiveri var kombinēt ar aizsargķiveri.

Drošības tehnikas noteikumi

Pirms ķiveres lietošanas, izlasiet, lūdzu, ekspluatācijas instrukciju. Pārbaudiet, vai priekšējais caurspīdīgais vāks ir uzstādīts pareizi. Ja no kļūdām nav iespējams izvairīties, jums ir jāpārtrauc kārtiņa lietošana.

Piesardzības pasākumi un ierobežojumi / Riski

Metināšanas laikā izdalās siltums un starojums, kas var bojāt acis un ādu. Šis izstrādājums nodrošina acu un sejas aizsardzību. Ķiveres lietošanas laikā jūsu acis visu laiku ir aizsargātas pret ultravioleto un infrasarkanā starojumu, neatkarīgi no tumšuma pakāpes. Citi ķermeņa daļu aizsardzībai jums ir jāvalkā piemērots aizsargapģērbs. Dažos gadījumos metināšanas laikā radušās daļiņas un vielas var izraisīt ādas alerģisku reakciju cilvēkiem, kuri pret tām ir jutīgi. Materiāli, kas nonāk saskarē ar ādu, var izraisīt alerģisku reakciju cilvēkiem, kuri pret tām ir jutīgi. Metināšanas aizsargķivere ir jāizmanto tikai metināšanas un spēlētāšanas laikā un to nedrīkst izmantot, veicot citus darbus. Ražotājs neuzņemas nekādas saistības, kad metināšanas ķivere tiek lietota citiem mērķiem, kuriem tas nav paredzēts, vai, ignorējot darba instrukcijas. Ķivere ir piemērota visiem standartā metināšanas procedūram, izņemot lāzermetināšanu. Informāciju par ieteikamo aizsardzības līmeni saskaņā ar standartu EN169 skatiet uz vāka. Ķivere neaizvieto drošības ķiveri. Atkarībā no modeļa ķiveri var kombinēt ar aizsargķiveri. Ķivere var ietekmēt skata lauku konstruktīvo īpatnību dēļ (nav skata uz sāniem, nepagriežot galvu) un var ietekmēt krāsu uzveri automātiskās aptumšāšanas filtra gaismas caurlaidības dēļ. Kā rezultātā var netikt pamanītas signāllampas vai brīdinājuma indikatori. Turklāt pastāv trieciena risks lielāka kontūra dēļ (galva ar ķiveri virsū). Ķivere arī slāpē skaņas un siltuma iztūti.

Miega režīms

Kārtiņš ir aprīkots ar automātisko izslēgšanas funkciju, kas pagarina tā kalpošanas laiku. Ja gaisma, mazāk nekā 1 Lux, krīt uz saules baterijas apmēram 10 minūšu laika periodā, kārtiņš automātiski izslēdzas. Lai atkārtoti ieslēgtu kārtiņdu, gaismai ir nepilnu laiku jāļauj krist uz saules baterijām. Ja metināšanas filtru neizdodas atkārtoti ieslēgt vai, ja tas nekļūst tumšs pēc metināšanas loka aizdedzināšanas, tas ir bojāts un tas ir jānomaina.

Garantija un atbildība

Lūdzu, skatiet ražotāja vietējās pārdošanas organizācijas instrukcijas par garantijas noteikumiem. Lai saņemtu plašāku informāciju par šo tēmu, lūdzu, sazinieties ar savu oficiālo dīleri. Garantija attiecas tikai uz materiāla un ražošanas defektiem. Garantija un atbildība tiek anulēta, ja bojājumi ir radušies nepareizas lietošanas, neatļautu modifikāciju vai ražotāja neatļautas lietošanas dēļ. Tāpat garantijas saistības tiek atceltas ja tiek izmantotas citas rezerves daļas, nevis ražotāja tirgotās.

Lietošana (Quick Start Guide)

- Galvas siksna.** Noregulējiet augšējo regulējamo siksnu (p. 4) atbilstoši jūsu galvas izmēram. Nospiediet sprūda rokturi (p. 4) un grieziet to līdz galvas siksnai pieguld droši, bet bez pārmērīga spiediena.
- Atāllums no acīm un ķiveres lenķis.** Atbrīvojiet bloķēšanas rokturus (p. 4), var noregulēt atāllumu starp kārtiņdu un acīm. Noregulējiet abas pusēs vienādi un bez noliekuma. Tad pievelciet bloķēšanas rokturus. Ķiveres lenķi var noregulēt ar grozāmkrokturi (p. 5) palīdzību.
- Aizsardzības līmenis.** Griežot pogu, ēnojuma līmeni iespējams mainīt no ēnojuma līmeņa SL 9 līdz SL 13.
- Jutīgums.** Noregulējiet jutību atbilstoši metināšanas veiktspējai.
- Atvēršanas slēdzis.** Atvēršanas poga (Delay) (p. 8) ļauj izvēlēties atvēršanas aizkavi no tumsas uz gaismas režīmu. Izmantojot šo pogu, var veikt neierobežotu pielāgošanu no tumsas uz gaismu diapazonā no 0,05 līdz 1,0 s.

Tīrīšana un dezinfekcija

Kārtiņš un priekšējais caurspīdīgais vāks ir regulāri jātīra ar mitru lupatīti. Nedrīkst izmantot spēcīgus tīrīšanas līdzekļus, spirtu vai abrazīvus tīrīšanas līdzekļus. Saskrāpēti vai bojāti filtri ir jānomaina.

Uzglabāšana

Metināšanas ķivere ir jāglabā istabas temperatūrā vietā ar zemu mitrumu. Ķiveres uzglabāšana oriģinālajā iepakojumā ļaus pagarināt bateriju kalpošanas laiku.

Priekšējais caurspīdīgais vāks nomaīņa (p. 4-5)

- Turiet priekšējā vāka lēcas spāru
- Nospiediet objektīvu pret turētāja rāmja pretējo pusi
- Noņemiet objektīvu sānos
- Turiet jaunā priekšējā vāka lēcas spāru
- Nospiediet objektīvu pret turētāja rāmja pretējo pusi
- levietojiet objektīvu turētājā

Bateriju nomaīņa (p. 3)

Kārtiņā ir uzstādītas maināmas litijs pogaivēdi CR2032 tipa baterijas. Baterijas ir jāmaina, kad sāk mirgot kārtiņa zaļā gaismas diode.

- Uzmanīgi izņemiet akumulatora vācīti
- Izņemiet baterijas un iznīciniet saskaņā ar valsts noteikumiem par tīrīšanu atkritumiem
- Izmantojiet CR2032 tipa baterijas, kā parādīts attēlā
- Uzmanīgi no jauna ievietojiet akumulatora vācīti

Ja aptumšojošs kārtiņš nekļūst tumšs pēc metināšanas loka aizdedzināšanas, lūdzu, pārbaudiet bateriju polaritāti. Lai pārbaudītu, vai baterijām ir pietiekams lādētājs, tūnet aptumšojošo kārtiņdu iepriekš spīdīgai lampai. Ja mirgo zaļā gaismas diode, baterijas ir izlādējušas un tās ir nekvalitējas jānomaina. Ja aptumšojošs kārtiņš nedarbojas pareizi arī pēc bateriju nomaņas, tas ir jāiztīra par bojātu un ir jānomaina.

Kārtiņa noņemšana/uzstādīšana (p. 6)

- R paceliet potenciometra pogu, kā parādīts, un noņemiet uzgriezni
- Atļaidiet kasetnes stiprinājuma atsperei, kā parādīts attēlā
- Uzmanīgi izviciet kasetni
- Lai uzstādītu kārtiņdu, vieceliet šo procedūru apgrieztā secībā.

Traucējummeklēšana

Kārtiņš neaptumš

- Noregulējiet jutīgumu
- Izlīniet devēju un priekšējo caurspīdīgo vāku
- Pārbaudiet gaismas plūsmu uz devēju
- Nomainiet baterijas

Aizsardzības līmenis ir pārāk gaišs

→ Izvēlieties augstāku ēnojuma līmeni

Aizsardzības līmenis ir pārāk tumšs

→ Izvēlieties zemāku ēnojuma līmeni

→ Nolīniet vai nomainiet priekšējā pārsega lēcu

Kārtiņa indikatori

→ Pielāgot aizmures slēdža pozīciju metināšanas procedūrai

→ Nomainiet baterijas

Slikta redzamība

→ Izlīniet priekšējo caurspīdīgo vāku vai kārtiņdu

→ Noregulējiet aizsardzības līmeni, lai tas atbilstu metināšanas procedūrai

→ Palieliniet apkārtējo apgaismojumu

Metināšanas ķivere slīd

→ Noregulējiet/pieviceliet galvas siksnu

Specifikācija

(Mēs paturam tiesības veikt tehniskās izmaiņas)

Aizsardzības līmenis	SL4 (gaišs režīms)	SL9 – SL13 (tumšs režīms)
Apsaugo no UV / IR spindulītuotēs	Aizsardzība pret ultravioleto un infrasarkanā starojumu Maksimālās aizsardzības gaisspējs un tumšs režīms	
Pārslēgšanās no gaišā uz tumšo stāvokli	0.1ms (23°C / 73°F) 0.1ms (65°C / 131°F)	
Pārslēgšanās no tumšā uz gaišo stāvokli	0.05 - 1.0s	
Kārtiņa izmēri	90 x 110 x 7mm / 3.55 x 4.33 x 0.28"	
Skata lauka izmēri	50 x 100mm / 1.97 x 3.94"	
Barošanas avots	Saules baterijas, 2 gab. 3V maināmas Li baterijas (CR2032)	
Svars	5495g / 17.4 unces	
Darba temperatūra	-10 °C – 70 °C / 14 °F – 157 °F	
Uzglabāšanas temperatūra	-20 °C – 80 °C / -4 °F – 176 °F	
Klasifikācija atbilstoši EN379	Optiskā klase = 1 Gaismas izkliedēšana = 1 Homogēnums = 1 Skata lenķa atkarība = 2	
Standarti	CE, ANSI, compliance with CSA	

Rezerves daļas (p. 6-7)

- Ķivere bez kārtiņa
- Kārtiņš ar satelīti
- Priekšējais caurspīdīgais vāks
- Remonta komplekts 2
- Iekšējais caurspīdīgais aizsargvāks
- Remonta komplekts 1 (Potenciometra rokturis, Jutīguma rokturis, Akumulatornodalījuma vāks)
- Galvas siksnas ar sprādzi
- Svīšanas siksnas

Atbilstības deklarācija

Skatiet interneta saites adresi pēdējā lapā.

Juridiskā informācija

Šis dokuments atbilst ES Regulas 2016/425 1 pielikuma punktam 1.4.

Atbildīgā iestāde

Skatiet detaļzētu informāciju pēdējā lappusē.

한국의

제품 소

용접면은 특수 머리보호장비로서 용접작업 시 용접용광택선, UV, 적외선, 뜨거운 열과 불꽃으로부터 눈과 얼굴 및 목을 보호해 줍니다. 용접면은 여러 부품으로 구성되어 있습니다(부속품 목록 참조). 자동 용접 필터는 수동 UV 및 수동 적외선을 능동 필터와 결합하여, 스펙트럼의 밝은 상태에서 불꽃열방사선으로 차광도를 조절합니다. 자동 용접 필터의 광투과도는 초기 낮은 수치(밝은 상태)에 있습니다. 용접 아크가 발생한 후 지정된 전환 시간(이때 필터의 광투과율은 낮은 값(어두운 상태)으로 변경됩니다. 모델에 따라 헬멧을 안전 헬멧과 결합 할 수 있습니다.

사용 전 확인

사용 전 (사용설명서)를 반드시 읽어 주시기 바랍니다.
커버 렌즈, 카트리지가, 헤드밴드 가 올바르게 장착되었는지 확인하고 사용하시기 바라며 이상 발생 시 사용을 즉각 중단 하시고 해결하시기 바랍니다.

주의 및 안전 사항 / 위험

용접 시 인구 및 피부 손상을 일으킬 수 있는 열과 유해한 용접편이 방출됩니다. 본 제품은 사용자의 눈과 얼굴을 보호해 줍니다. 용접면의 작용은 안전 등급 선택에 상관없이 사용자의 눈을 지속적으로 자외선, 적외선으로부터 보호할 수 있습니다. 그러나 신체의 나머지 부분을 보호하기 위해서는 적절한 안전 의류를 착용해야 합니다. 용접 동안 방출되는 미세 입자, 흙, 증 등에 의해 알레르기 반응을 일으킬 수 있으며 피부 접촉 재료에 예민한 사람에게 알레르기 반응을 일으킬 수 있습니다. 용접면은 다른 목적으로 사용하거나 사용 지침을 무시하는 경우 제조사는 책임지지 않습니다. 본 용접용 보안면은 산소 아세틸렌 용접을 제외하고 모든 용접에 적합합니다. 차광도는 EN169 기준에 따라 사용하십시오. 용접면은 안전모가 아닙니다. 모델에 따라 용접면은 안전모와 결합시킬 수 있습니다. 용접면은 설계 사양으로 인해 시야에 영향을 줄 수 있으며 (측면은 머리를 돌려야 볼 수 있음) 자동 차광 필터의 광선 투과로 인해 색상 인식에 영향을 미칠 수 있습니다. 이에 따라 신호 표시등이나 경고 표시기가 보이지 않을 수 있습니다. 또한 더 큰 머리 사이즈, 용접면을 착용한 형태)로 인해 부딪히는 위험이 발생할 수 있습니다. 용접면은 오디오 및 열에 대한 감지도 또한 감소시킵니다.

절전 모드

카트리지의 사용 수명을 연장하기 위해 자동 절전 모드 기능을 갖습니다. 1LUX 미만의 밝기에서 약 10분간 카트리지가 노출되면 자동으로 카트리지 회로가 절전 모드로 전환되어 배터리 수명을 연장합니다. 카트리지를 다시 사용하기 위해서는 일반적인 자연광에 노출시켜 카트리지 회로를 활성화 시켜야 합니다. 사용 중 회로가 활성화 되지 않거나 장량이 되지 않을 경우에는 배터리를 교체하시기 바랍니다.

품질 보증

보증 조항에 대해서는 제조사의 국내 영업 기준을 참고하시기 바랍니다. 자세한 사항은 공식 대리점에 문의하시기 바랍니다. 품질 보증은 재료 및 제품 결함에 대해서만 적용됩니다. 실사 하며 소비자 과실에 의한 고장 및 인위의 개조 및 수리 시 발생한 고장에 대해서는 책임지지 않습니다. 또한 제조사에서 제작하고 판매한 부품의 다른 부품이 사용되었을 경우에 대해서도 책임지지 않습니다.

이상 수명

용접 헬멧은 유효 기간이 없습니다. 제품은 보이거나 보이지 않는 손상 또는 기능에 문제가 발생하지 않는 한 사용될 수 있습니다.

사용 방법

- 헤드밴드 상단의 조절밴드로 머리 깊이를 조절합니다(1). 헤드밴드 조절 노브를 돌려 편안하고 안정적인 상태까지 돌려 고정합니다.(페이지 4-5).
- 눈과의 거리 및 면적도 조절 잠금 노브를 풀어 카트리지와 눈과의 거리를 조절합니다 (페이지 4-5 번호 2). 한쪽은 기울여 지지 않게 양쪽을 동일하게 조절 한 뒤 잠금 노브를 이용하여 고정합니다. 면적 각도는 로터리 노브를 이용하여 조절할 수 있습니다(페이지 4-5 번호 3).
- 차광도 차광도는 9- 13까지 노브를 돌려 조절할 수 있습니다.(페이지 8).
- 감도 조절 감도 조절 노브를 이용하여 민감도를 조절할 수 있습니다 (페이지8).
- 일반적인 경우 중간 위치의 민감도에서 사용하시길 권합니다.
지연시간 조절 열림 지연 노브를 이용하여 카트리지가 어두운 상태에서 밝은 상태로 전환되는 시간을 0.05초 에서 1.0초까지 조절할 수 있게 하여 아크의 진상 및 잔류 용접 전류에서 눈을 보호할 수 있습니다. (페이지 8)

세척 및 소독

카트리지와 커버필터는 정기적으로 부드러운 천으로 깨끗하게 닦거나 알코올을 이용하여 부드럽게 닦아 내어 사용 하십시오. 손상 된 카트리지와나 커버렌즈는 반드시 교체하시기 바랍니다.

보관

자동 용접용 보안면은 습도가 낮은 상온에서 보관하시기 바랍니다. 상품 구매 시 포장된 박스를 이용하시던 배터리 수명을 연장할 수 있습니다

커버렌즈 교환 (페이지 4-5 번호 2)

- 커버렌즈 우측 돌출부를 잡습니다.
- 돌출부를 반대쪽 측면으로 밀어 커버렌즈 고정을 해집니다.
- 커버렌즈를 측면으로 제거합니다.
- 새로운 커버렌즈 돌출부를 잡아 면체 반대쪽 측면으로 고정합니다.
- 렌즈 홀더에 눌러 고정합니다.

배터리 교환 (페이지 5 번호 4)

카트리지는 교체 가능한 CR2303 리튬 동전형 배터리를 사용하고 있습니다. 배터리 수명이 다하면 조촉색 LED가 점멸되어 교체 시기를 알리므로 각 같이 배터리를 교체해 주십시오.

- 배터리 커버를 분리합니다.
- 그림과 같이 CR2303 배터리를 삽입합니다.
- 배터리 커버를 원 상태로 장착합니다.

배터리 교체 후에도 카트리지가 작동하지 않는다면 배터리의 극성(+,-)을 확인하여 주십시오. 배터리 용량을 확인하기 위해서는 밝은 램프에 카트리지를 근접시켜 작동 상태를 확인 할 수 있습니다. 배터리를 적절하게 교체한 후에도 카트리지가 작동하지 않는다면 카트리지를 사용할 수 없으므로 교체하셔야 합니다.

카트리지 교체 (페이지 6)

- 차광도 조절 노브를 덮개 면체와 분리합니다(.
- 면체 내부의 카트리지 상단의 고정 스프링을 상측으로 밀어 고정을해지 합니다.
- 카트리지를 기울여 조심스럽게 면체와 분리합니다(.
- 카트리지를 제거하고 새로운 카트리지를 삽입합니다.
- 카트리지가 설치되는 역순으로 설치하십시오.

문제 해결

- 카트리지가 어두워 지지 않을 때**
→ 민감도를 조절하십시오.
→ 세션 또는 커버렌즈를 청소하십시오
→ 센서와 용접 아크가 일치선이 있도록 유지하십시오.
→ 배터리를 교체하십시오.

- 카트리지 차광 수준이 너무 낮을 때**
→ 차광도를 높은 수준으로 조정하십시오.

- 카트리지 차광 수준이 어두울 때**
→ 차광도를 낮은 수준으로 조정하십시오.
→ 커버렌즈를 교체하거나 청소해 주십시오.

- 카트리지가 깜빡 거릴 때**
→ 지연시간을 조절하십시오.
→ 배터리를 교체하십시오.

- 시야가 좁힐 때**
→ 커버렌즈나 카트리지를 청소해 주십시오.
→ 용접 수준을 맞춘 차광도로 조절 하십시오.
→ 작업장 조명을 밝혀 주십시오.

- 용접용 보안면이 벗겨 질 때**
→ 헤드밴드를 조절 하십시오.

제품 사양

(제품 특성 상 일부 사양은 변경 될 수 있습니다.)

차광 농도	4 (밝은 상태) 9-13 (어두운 상태)
UV/IR 보호	밝음과 어두움 상태 에서 보호 능력 최대 밝음 0 어두움 220µs (23°C/73°F) 165µs (55°C/131°F)
차광 속도	어두움 0 0.25-0.7s
카트리지 크기	90 x 110 x 9.5mm/ 3.54 x 4.33 x 0.37"
시야 크기	50 x 100mm/ 1.97 x 3.94"
전원	태양 전지, 동전형 배터리 CR 2032(3V) 2개
무게	495g(17.4oz)
작동 온도	-10°C/-70°F /14°F/-157°F
보관 온도	-20°C/-80°F /-4°F/-175°F
EN379 레벨	Optical class=1 Scattered light=2 Homogeneity=1 Angle of vision dependency=1
Standards 기준	CE, ANSI, compliance with CSA

구성 부품 (페이지 6-7)

- 면체
- 카트리지
- 커버 렌즈
- 차광도 조절 노브
- 안쪽 커버 렌즈
- 조일형 헤드밴드
- 덮개
- 편안한 밴드

자기적합성선언

마지막 페이지에 있는 인터넷 주소를 참고하시기 바랍니다.

법적 고지

이 문서는 침투 비의 EU 규정2016/425 Nr. 1.4의 요구사항을 준수하고 있습니다.

인중 기관

자세한 정보는 마지막 페이지를 참고하시기 바랍니다.

HRVATSKI

Uvod

Šijem za zavarivanje je specijalni pokrov za glavu koji se koristi kod izvođenja određenih vrsta zavarivačkih radova kao zaštita za oči, lice i vrata od zavarivačkog svjetlosnog luka s vidljivim svjetlom, ultra-violetnim svjetlom, iskrama, infracrvenim svjetlom i vrućinom. Šijem se sastoji iz više dijelova (vidi popis rezervnih dijelova). Automatski zavarivački filter kombinira pasivni UV filter i pasivni IR filter s aktivnim filtrom, čije propuštanje svjetla u vidljivom području spektra varira ovisno o jačini zračenja zavarivačkog svjetlosnog luka. Propusnost na svjetlo automatskog zavarivačkog filtra na početku je velika (svjetlo stanje). Nakon paljenja zavarivačkog svjetlosnog luka i unutar definiranog vremena uključivanja, stupanj transmisije svjetlosti prelazi na nisku vrijednost (tamno stanje). Ovisno o modelu, šijem se može kombinirati sa zaštitnim šijemom.

Sigurnosne napomene

Prije upotrebe šijema pročitajte uputu za rukovanje. Provjerite pravilnu montažu staklenog nastavka. Ako se greške ne mogu odstraniti, onda se kasete za zaštitu od zaslijepljivanja više ne smije koristiti.

Mjere predostrožnosti i ograničenje zaštite/rizici

Kod postupka zavarivanja oslobađa se toplina i zračenje, što može dovesti do povreda očiju i kože. Ovaj proizvod pruža zaštitu za oči i lice. Vaše oči su kod nošenja šijema, neovisno o odabiru stupnja zaštite, permanentno zaštićene od ultra-violetnog i infracrvenog zračenja. Radi zaštite ostalih dijelova tijela dodatno je potrebno nositi odgovarajuće zaštitne odjeće. Čestice i tvari, koje se oslobađaju postupkom zavarivanja, u nekim okolnostima kod odgovarajuće predisponiranih osoba mogu izazvati alergijske reakcije na koži. Kod osjetljivih osoba kontakt kože s dijelom za glavu može dovesti do alergijske reakcije. Zaštitni šijem za zavarivanje smije se koristiti samo za zavarivanje i brušenje i za nikakve druge primjene. Ako se šijem za zavarivanje koristi nenamjenski ili bez pridržavanja uputa za rukovanje, onda proizvođač ne preuzima nikakvu odgovornost. Šijem je pogodan za sve uobičajene postupke zavarivanja, s izuzetkom plinskog i laserskog zavarivanja. Molimo da obratite pažnju na preporučeni stupanj zaštite u skladu s EN169 na modelu. Izgrebena ili neispravna stakla treba zamijeniti. Šijem nije zamjena za sigurnosni šijem. Ovisno o modelu, šijem se može kombinirati sa sigurnosnim šijemom.

Zbog konstrukcijskih zahtjeva, šijem može imati negativnog utjecaja na vidno polje (bočno vidno polje vidljivo tek nakon okretanja glave) i na percepciju boja zbog propusnosti na svjetlo automatskog filtra za zatamnjivanje. Zbog toga u određenim okolnostima nije moguće registriranje signalnih svjetala ili indikatora za upozorenje. Osim toga postoji opasnost od udaranja zbog povećane konture (glava sa stavljenim šijemom). Šijem smanjuje i osjetljivost na zvuk i toplinu.

Režim spavanja

Kaseta za zaštitu od zaslijepljivanja posjeduje automatsku funkciju isključivanja, koja produžuje vijek trajanja baterije. Ako kroz otprilike 10 min. na kasetu za zaštitu od zaslijepljivanja padne manje od 1 Luxa svjetla, onda se kasete za zaštitu od zaslijepljivanja automatski isključuju. Za ponovno uključivanje kasete solarne ćelije treba na kratko izložiti dnevnom svjetlu. Ako se kasete za zaštitu od zaslijepljivanja više ne može aktivirati ili ako kod paljenja zavarivačkog luka više ne može zalaminati, onda treba zamijeniti baterije.

Jamstvo i odgovornost

Jamstvene odredbe možete pronaći u naputku nacionalne organizacije za prodaju proizvođača. Za ostale informacije s tim u vezi molimo da se obratite službenom trgovcu. Jamstvo se odnosi samo na greške u materijalu i izradi. U slučaju šteta, nastalih zbog nepravilne primjene, nedozvoljenih zahvata ili zbog upotrebe, koje proizvođač nije predvidio, prestaje jamstvo i odgovornost. Odgovornost i jamstvo prestaju i ako se koriste rezervni dijelovi, koje ne distribuira proizvođač.

Očekivani vijek trajanja

Šijem za zavarivanje nema rok trajanja. Proizvod se može koristiti sve dok ne dođe do vidljivih ili nevidljivih oštećenja ili smjetnji u funkcioniranju.

Primjena (Quick Start Guide)

- Traka za glavu.** Prilagodite gornju prilagodivu traku (S.4) veličini Vaše glave. Pritisnite gumb za zahvaćanje (S.4) i okrenite ga, sve dok traka za glavu dobro ne nalegne, ali bez pritiska.
- Razmak od očiju i nagib šijema.** Otpuštanjem gumba za blokiranje (S.4) podešava se razmak između kasete i očiju. Jednako podesite obje strane i nemojte nakriviti. Zatim ponovno pritegnite gumba za blokiranje. Nagib šijema se može prilagoditi okretnim gumbom (S.5).
- Stupanj zaštite.** Podešavanje stupnja zaštite se može izvesti ručno okretanjem gumba potencijometra (S.8). Može se odabrati u područjima SL 9 do SL 13.
- Osjetljivost.** Gumbom za osjetljivost (S.8) podešava se osjetljivost na okolno svjetlo.
- Regulator vremena otvaranja.** Regulator vremena otvaranja (Delay) (S.8) dopušta biranje zadrške otvaranja s tamnog na svjetlo. Okretni gumb omogućuje klizno podešavanje s tamnog na svjetlo u rasponu od 0.05 - 1.0 s.

Čišćenje i dezinfekcija

Kasetu za zaštitu od zaslijepljivanja i stakleni nastavak redovito trebate čistiti mekom krpom. Ne smije se koristiti jaka sredstva za čišćenje, otapala, alkohol ni sredstva za čišćenje s udjelom abrazivnih sredstava. Izgrebena ili oštećena stakla vizira treba zamijeniti.

Skladištenje

Šijem za zavarivanje treba skladištiti na sobnoj temperaturi uz malo vlage u zraku. Radi produžavanja vijeka trajanja baterija, šijem trebate skladištiti u originalnom pakovanju.

Zamjena staklenog nastavka (S.4-5)

- Držite kriko leće prednjeg poklopa
- Gurnite leću na suprotnu stranu okvira za držanje
- Uklonite leću u stranu
- Držite kriko novog objektivnog poklopa
- Gurnite leću na suprotnu stranu okvira za držanje
- Umetnite objektiv u držač

Zamjena baterija (S.5)

Kaseta za zaštitu od zaslijepljivanja posjeduje zamjenjivim litijskim gumb-baterijama tipa CR2032. Baterije trebate zamijeniti, ako LED kasete treperi zelenom bojom.

- Pažljivo uklonite poklopac baterije
- Izvadite baterije i odložite ih u skladu s nacionalnim propisima o posebnom otpadu
- Koristite baterije tipa CR2032 kao što je prikazano
- Pažljivo ponovno postavite poklopac baterije

Ako kasete za zaštitu od zaslijepljivanja kod paljenja zavarivačkog luka više ne zalaminu, onda molimo da provjerite polaritet baterija. Za kontrolu, da li baterije imaju još dovoljno energije, postavite kasetu za zaštitu od zaslijepljivanja prema nekoj svjetloj lampi. Ako sad treperi zeleni LED, onda su baterije prazne i treba ih odmah zamijeniti. Ako kasete za zaštitu od zaslijepljivanja unatoč pravilnoj zamjeni baterija ne funkcionira ispravno, onda ona nije više upotrebljiva i treba ju zamijeniti.

Vađenje/ugradnja kasete za zaštitu od zaslijepljivanja (S.6)

- Pomaknite gumb potencijometra kao što je prikazano i odvrnite maticu
- Otpustite oprugu držača uloška kao što je prikazano
- Pažljivo izvucite uložak

Ugradnja kasete za zaštitu od zaslijepljivanja vrši se obrnutim redoslijedom.

Rješavanje problema

Kaseta za zaštitu od zaslijepljivanja ne zatamni

- Podešavanje osjetljivosti
- Čišćenje senzora ili staklenog nastavka
- Provjera svjetlosnog strujanja prema senzoru
- Zamjena baterija

Stupanj zaštite previše svjetla

→ podesite više stupanj zaštite ili koristite obojena unutrašnja stakla vizira

Stupanj zaštite previše tamno

- odaberite niži stupanj zaštite
- Očistite ili zamijenite stakleni nastavak

Kaseta za zaštitu od zaslijepljivanja vrtla

- Prilagodite položaj regulatora vremena otvaranja postupku zavarivanja
- Zamjena baterija

Loša vidljivost

- Očistite stakleni nastavak ili kasetu za zaštitu od zaslijepljivanja
- Pojačajte okolno osvetljenje
- Prilagodite stupanj zaštite postupku zavarivanja

Šijem za zavarivanje klizi

→ Ponovno prilagodite / pritegnite traku za glavu

Specifikacije

(Tehničke izmjene pridržane)

Stupanj zaštite	SL4 (svjetlo stanje)	SL9 – SL13 (tamno stanje)
UV/IR zaštita	Maksimalna zaštita u svjetlosti i tamnom stanju	
Vrijeme prebacivanja sa svjetlog na tamno	0.1ms (23°C / 73°F)	0.1ms (55°C / 131°F)
Vrijeme prebacivanja s tamnog na svjetlo	0.05 - 1.0s	
Dimenzije kasete za zaštitu od zaslijepljivanja	90 x 110 x 7mm / 3.55 x 4.33 x 0.28"	
Dimenzije vidnog polja	50 x 100mm / 1.97 x 3.94"	
Napajanje vanopom	Solarne ćelije, 2 kom. Litijske baterije, 3V, zamjenjive (CR2032)	
Težina	495g / 17.4 oz	
Radna temperatura	-10°C – 70°C / 14°F – 157°F	
Temperatura skladištenja	-20°C – 80°C / -4°F – 176°F	
Klasifikacija prema EN379	Optička klasa= 1	raspršeno svjetlo= 1
Dozvole	Homogenost= 1	Ovisnost od kuta gledanja= 2
	CE, ANSI, compliance with CSA	

Rezervni dijelovi (stranica 6-7)

- Šijem bez kasete
- Kasete za zaštitu od zaslijepljivanja
- Stakleni nastavak
- Set za popravke 2 (bočne kopčice)
- Unutrašnje zaštitno staklo
- Set za popravke 1 (gumb „Sensitivity“, Gumb potencijometra i poklopac baterija)
- Traka za glavu s kopčom
- Trake za znoj

Izjava o sukladnosti

Vidi internet adresu na posljednjoj stranici.

Pravne napomene

Ovaj dokument zadovoljava zahtjevima EU uredbi 2016/425 br. 1.4 Priloga II.

Navedena služba

Za detaljne informacije vidi na posljednjoj stranici.

GAEILGE

Réamhrá

Piosa ceannbhrí speisialta is ea clogad tátúcháin, a úsáidtear nuair a thugtar fuil chineálacha áirithe oibre tátúcháin chun na súile, an aghaidh agus an muineál a chosaint in aghaidh solas infreithe, solas ultraivialait, solas infreithe, spréacha, agus teas on stua tátúcháin. Tá roinnt páirteanna sa clogad (féach liosta na páirteanna spártha). Tá sa scaigire uathobrioch tátúcháin scaigire éighníomhach ultraivialait agus scaigire éighníomhach infreithe, mar aon le scaigire gníomhach a n-athraoina a tharchrus solais sa raon infreithe den spectream de réir dhéine an tsolais sa stua tátúcháin. Bíonn tarchrus solais an scaigire uathobrioch tátúcháin ar (an staid gheal) ar dtús. Tar éis lasadh an stua tátúcháin, agus laistigh d'aga sonraíthe lascha, athraoin comhéacht tarchrus solais an scaigire chuig luach ísle (an staid dorcha). Ag brath ar an múnla, is féidir an clogad a úsáid le clogad sábháilteachta.

Treoracha Sábháilteachta

Léigh an lámhleabhar sula n-úsáidfidh tú an clogad. Déan cinnte de go bhfuil an críochnaitheoir suite i gceart. Mura féidir fabhtanna a réiteach, caithear éirí as an gcaislead frithdhalraithe a úsáid láithreach bonn.

Réamhchúraimí agus Srianata/Rioscaí

Le linn an phróisis tátúcháin scaoltear teas agus radaíocht, rudai a d'fhéadfadh a bheith ina gcóis le gortuithe súile agus craicinn. Tugann an tairge seo cosaint do na súile agus an aghaidh. Cosnaítear do shúile go bun in aghaidh radaíocht ultraivialait agus infreithe nuair atá an clogad á chaitheamh agall, beag beann ar an leibhéal cosanta á roghnúithe. Caithear éadai cosanta cui a chaitheamh freisin leis an gcuid eile de do chorp a chosaint. Cúitinní agus substaintí a scaoltear le linn an phróisis tátúcháin, is féidir leo bheith ina gcóis le frithghníomhúithe ailéirgeacha craicinn indaoine a bhíonn tugtha dá leibhéal. I gcás daoine a bhfuil craiceann bog acu, d'fhéadfadh teagmháil idir an craiceann agus an ceannpháirt a bheith ina gcóis le frithghníomhúithe ailéirgeacha.

Ní ceardmhach an clogad tátúcháin a úsáid ach amháin le haghaidh feidhmeanna tátúcháin agus meilte agus ní le haghaidh aon feidhmeanna eile. Má úsáidtear an clogad tátúcháin chun aon chriche eile, nó má dhéantar neamhaird de na treoracha oibríocháin, ní ghlacfaidh an monaróir le haon dílleanas as sin. Tá an clogad oiriúnach do gach gnáthphróiseas tátúcháin, seachas tátúcháin gáis agus léasair. Tabhair faoi deara an leibhéal cosanta a mholtar de réir EN169 ar an gcomhdach. Caithear pánaí lochtacha a athsholáthar. Ní thagann an clogad in ionad clogad sábháilteachta. Ag brath ar an múnla, is féidir an clogad a úsáid le clogad sábháilteachta. Mar gheall ar shonraíochtaí an dearaid, féadann an clogad tátúcháin aon réimse radhairc (ní féidir an réimse diathánach radhairc a fheiceáil ach amháin má chabtar ceann) agus cur isteach ar aireachtáil dathanna de bharr tarchrus solais an scaigire uathobrioch maolaithe. D'fhéadfadh sé nach mbeadh solaise comhartha ná táscáir radhairc infreithe mar thordair air sin. Ina theannta sin, tá baol buairte an de bharr go bhfuil an mílne níos mó (ceann agus an clogad air). Nuair a chaithear an clogad, laghdaítear an aireachtáil fuaimne agus theirmeach freisin.

Mód Codlata

Tá feidhm mhúchta uathobrioch ag an gcaislead frithdhalraithe, a mhéadaíonn saoiré an chadhnra. Má bhíonn níos lú ná 1 lúca de sholas ag teacht isteach sa chaislead frithdhalraithe ar feadh thart ar 10 nóiméad, múchtar an caislead frithdhalraithe go uathobrioch. Leis an gcaislead a chur ar siúl arís, caithear na cealla fótavoltaacha a nochtadh do sholas an lae. Más rud é nach féidir an caislead frithdhalraithe a ghníomhachtú a thuilleadh nó nach n-éiríonn sé dorcha nuair a lastar an stua tátúcháin, ní mór cadhnraí nua a chur isteach ann.

Baránta agus Dílleanas

Is dtreoracha na heagraicéadaí díolacháin náisiúnta de chuid an mhonaróra a fhaightear na coinníollacha baránta. Le tuilleadh eolais a fháil, déan teagmháil leis an miondóltóir oifigiúil. Ní thugtar baránta achi dtaca le lochtanna ábhair agus monaróiracha. I gcás damáiste a dhéanfar mar thordair ar úsáid mhíchui, ní idirghabháil nó úsáid neamhdáiríthe nach ndéanann an monaróir foráil dóibh, beidh an baránta agus an dílleanas ar neamhni. Beidh an dílleanas agus an baránta ar neamhni chomh mtháil má úsáidtear páirteanna spártha seachas na cinn a ndíolaíon an monaróiraid.

Saolré inchais seirbhíse

Níl dáta deiridh ré ag baint leis an glogad tátúcháin. Is féidir an tairge a úsáid chomh fada agus nach bhfuil aon damáiste éadanta dó, cibé infreithe nó dotheicthe, agus nach dtarlaíonn aon mifheidhmeanna.

Feidhmíú (Treoir Mhearthosaíthe)

- Strapa cinn.** Coigeartaigh an strapa uachtarach coigeartaíthe (ch. 4) le go mbeadh sé in oiriúint do mhéad do chinm. Brúigh an cnaipe raiceach isteach (ch. 4) agus cas é go dtí go n-oiriúndáil an ceannbhrí i gceart, ar chumtarr nach gcóireann brú ar do cheann.
- Fad éil agus cleonadh an chlogad.** Scaoil na cnaipí glasláa (gh. 4) leis an bhfad idir an caislead agus na súile a choigeartaigh. Coigeartaigh an dá thaoibh go coitrim agus déan iarracht a chinthiú nach bhfuil sé claonta. Ansin teann na cnaipí glasláa arís. Is féidir cleonadh an chlogad a choigeartaigh ach an cnaipe a chasadh (ch. 5).
- Leibhéal cosanta.** Is féidir socrú an leibhéil cosanta a choigeartaigh de lámh ach an cnaipe potléinsiméadair (gh. 8) a chasadh. Is féidir é a roghnú sna raonta SL 9 go SL 13.
- Iogaireacht.** Úsáid an cnaipe iogaireachta (ch. 8) leis an iogaireacht ar sholas comhthimpeallach a choigeartaigh.
- Rialaitheoir ama oscailte.** Cuireann an rialaitheoir ama oscailte (Moil) (ch. 8) ar do chumas an mhóil ama oscailte ó gheal go dorcha a roghnú. Is féidir an cnaipe roilthach a úsáid leis an socrú a choigeartaigh go leanúnach ó dorcha go solas idir 0.05 - 1.0 s.

Glanadh agus dighairt

Caithear an caislead frithdhalraithe agus an críochnaitheoir a ghlanadh go rialta le h-éadach bog. Ná úsáid oibreán ghlanacháin, luasagóirí, alcól ná oibreán glanacháin a bhfuil scrábháil iontu. Ba chóir lionsaí nua a chur in ionad lionsaí scríobtha nó damáistithe.

Stóráil

Ní mór an clogad tátúcháin a stóráil ag teacht an tseomra agus ar ísle taisle. Le saolré na gcadhnraí a shíneadh, stóráil an clogad sa phácaíocht bhunaidh.

Críochnaitheoir nua a fheistiú (gh. 4-5)

- Coinnigh sciathán an lionsa clúdaigh tosaigh
- Brúigh an lionsa in aghaidh an taobh eile den fhrama gabhála
- Bain an taobh lionsa
- Coinnigh sciathán an lionsa clúdaigh tosaigh nua
- Brúigh an lionsa in aghaidh an taobh eile den fhrama gabhála
- Cuir an lionsa isteach sa sealtóir

Cadhnraí nua a chur isteach (ch. 5)

Na cadhnraí litiam in-athsholáthraithe atá sa chaislead frithdhalraithe, is cealla cnaipe CR2032 iad. Caithear na cadhnraí nua a chur isteach nuair atá an LED ar an gcaislead ag splancáil in dath gias.

- Bain clúdach ceallraí go cúramach
 - Bain cadhnraí a bhaint agus a dhúiscear de réir na rialachán náisiúnta maidir le dramhail speisialta
 - Úsáid cadhnraí cnaipe CR2032 mar a léirítear
 - Cúlchiste ceallraí a athbhunú go cúramach
- Mura n-éiríonn an caislead frithdhalraithe dorcha nuair a lastar an stua tátúcháin, seiceáil polaraíocht na gcadhnraí. Lena sheiceáil go bhfuil go leor fuinnimh fós fágtha sna cadhnraí, tabhair an caislead frithdhalraithe gar do lampa geal. Má thosaíonn an LED ag splancáil in dath gias, níl go leor cumhachta fágtha sna cadhnraí agus caithear cinn nua a chur ina n-ionad láithreach bonn. Mura bhfeidhíonn an caislead frithdhalraithe i gceart fuil tar éis cadhnraí nua a chur isteach ann, ní féidir é a úsáid a thuilleadh agus caithear ceann nua a fháil.

An caislead frithdhalraithe a bhaint/a fheistiú (ch. 6)

- Déan an cnó potléinsiméadair a sháru mar a léirítear agus cothaigh sé
- Earráigh a choinneáil ar an earrach mar a thaispeántar
- Déan an datha amach go cúramach

Déantar an caislead frithdhalraithe a fheistiú ach na céimeanna a leanúint ina malairt d'ord.

Fabhtcheartú

Teipenn ar an gcaislead frithdhalraithe dorcha

- Coigeartaigh an iogaireacht
- Glan na briteoirí nó an críochnaitheoir
- Seiceáil an sreabhach solais chuig an mbaraitheoir
- Cuir cadhnraí nua isteach

Tá an leibhéal cosanta róghéal

→ Socráigh leibhéal cosanta níos airde nó úsáid lionsaí daite istigh

Tá an leibhéal cosanta ródhorcha

- Roghnaigh leibhéal cosanta níos ísle
- Glan an críochnaitheoir nó faigh ceann nua

Bíonn an caislead frithdhalraithe ag preabarnach

- Ceartaigh suolm an rialaitheora ama oscailte le haghaidh an phróisis tátúcháin
- Cuir cadhnraí nua isteach

Droichléargas

- Méadaigh leibhéal an tsolais timpeallach
- Cuir an leibhéal cosanta in oiriúint don phróiseas tátúcháin

Sleamhaíonn an clogad tátúcháin

→ Coigeartaigh/teann an strapa cinn arís

Sonraíochtaí

(Faoi réir athruithe teicniúla)

Leibhéal cosanta	SL4 (staid gheal)	SL9 - SL13 (staid dorcha)
Cosaint UV/ID	Uaschosaint n-dáilí geala agus dorcha	
Aga lasctha ó gheal go dorcha	0.1ms (23°C/73°F)	0.1ms (55°C/131°F)
Aga lasctha ó dorcha go gheal	0.05 - 1.0s	
Toisí an chaislead frithdhalraithe	90 x 110 x 7mm / 3.55 x 4.33 x 0.28"	
Toisí an réimse radhairc	50 x 100mm / 1.97 x 3.94"	
Soláthar voltais	Cealla fótavoltaíche, 2 cheann Cadhnraí SL 3V, in-athsholáthraithe (CR2032)	
Meáchan	495g / 17.4 oz	
Teocht oibríocháin	-10°C - 70°C / 14°F - 157°F	
Teocht stórláa	-20°C - 80°C / -4°F - 176°F	
Aicmiú de réir EN379	Aicme optúil = 1 Solas scaipthe = 1 Aonchineálacht = 1	Solas radhairc = 2
Ceardúithe	CE, ANSI, in oiriúint le CSA	

Páirteanna spártha (Leathanaigh 6-7)

- Clogad gan chaislead
- Caislead frithdhalraithe lena n-áirítear satailít
- Críochnaitheoir
- Tacar deisúcháin 2 (fáiscíní taobh)
- Lionsa imhédach cosanta
- Tacar deisúcháin 1 (Cnaipe 'iogaireachta', cnaipe potléinsiméadair agus clúdach cadhnra)
- Strapa cinn agus gias
- Bandaí aillais

Dearbhú Comhréireachta

Féach an seoladh Idirlin ar an leathanach deiridh.

Faisníse Dlí

Comhlinnigh an doiciméad seo ceanglais Rialachán 2016/425 ón AE, Uimh. 1.4 d'Iarscríbhinn II.

An Comhlacht ar Tugadh Fógra dó

Le mionsonraí a fháil, féach an leathanach deiridh.

MALTI

Introduzzjoni

L-elmu tal-ivveljar huwa xedd ir-ress speċjali li jintuza meta jittwetqu vogħlijiet speċifiċi ta' wweljar, sabiex jiġu protetti l-għajnejn, il-wiċċ u l-għonq mill-ark tal-ivveljar b'dawl viżibbli, daww ultravjoġ, xrar, daww irraħman u mis-hšana. L-elmu jikkonsisti f'diversi partijiet (ara l-lista tal-parts tal-bdii). Filter tal-ivveljar awtomatiku jikkombina filtru UV passiv u filtru IR passiv ma' filtru attiv, li t-trażmissjoni tad-dawl tiegħu fil-firxa viżibbli tal-ispettru tarva skont ir-radżazzjoni tal-ark tal-ivveljar. Li t-trażmissjoni tad-dawl tal-filtru tal-ivveljar awtomatiku għandha valur inżigali għoli (stat imdawwal). Wara li jntxteghel l-ark tal-ivveljar u f'fidan żmien iddefinit tal-iswiċċjar, il-level tal-trażmissjoni tad-dawl tal-filtru jindbel għal valur aktar baxx (stat skur). Skont il-mudell, l-elmu jista' jiġi kkombinat ma' elmu tas-sigurtà.

Struzzjonijiet

Aqra l-manwal tal-użu qabel tidda tuża l-elm. Iċċekja li l-lenti tal-kaver ta' quddiem huwa mmuntat kif suppost. F'każ li l-iżbalji ma' jkunux jistgħu jiġu solvuti, il-cassette li jiproteġi kontra d-dija ma' jistax jibqa' jintuza.

Miżuri ta' prekawżjoni u Limitu tal-protezzjoni/ Riskji

Matu li l-process tal-ivveljar jiġu rilaxxati shana u radżazzjoni. Li jistgħu jagħmlu hsara lill-għajnejn u lill-ġilda. Dan il-prodott joffri protezzjoni għal-għajnejn u għal-wiċċ. Meta tibes l-elm, għajnejk se jkun protetti dejjem kontra r-radżazzjoni ultravjoġ u infrarred irrispettivament mill-għala tal-level ta' protezzjoni. Sabiex tproteġi l-oġġa tal-ġism, għandek tibes tibes prolektiv addizzjonali xieraq, il-partikoli u s-sustanzi rilaxxati mill-process tal-ivveljar jistgħu jikkawżaw reazzjonijiet allerġiċi tal-ġilda f'individwi suxxettibbli għallhom. Għal-persuni sensitivi, il-kuntatt tal-ġilda mal-parti tar-ras jista' jwaxx għal reazzjonijiet allerġiċi. L-elm tal-ivveljar għandu jintuza biss għal-ivveljar u t-tħin u m'għandux jintuza għal applikazzjonijiet oħra. F'każ li l-elm tal-ivveljar ma' jintuza kif suppost jew jintuza hażin u għalhekk ma' jiġux osservati l-istruzzjonijiet għat-tħaddim, il-manifatur mhu se jassumi l-ebda responsabbiltà. L-elm huwa adatt għal-proċeduri komuni kollha tal-ivveljar, hief għal-ivveljar bil-gass u bil-laser. Jekk jogħġbok osserva r-rakkomanđazzjoni kollha tal-ivveljar, protezzjoni skont EN169 fuq il-kaver. Id-diski migrufa jew difettuż għandhom jiġu sostitwiti. L-elmu ma' jissostitwixxi elmu tas-sikurezza. Skont il-mudell, l-elm jista' jiġi kkombinat ma' elmu tas-sikurezza. Minhabba l-ispeċifikazzjonijiet tad-disinn, l-elm jista' jinfuwnza l-firxa tal-viżjoni (wiehed jista' jara l-firxa tal-viżjoni laterali biss bilji dawwar rasu) u jekkellil-perċezzjoni tal-kuluri minhabba t-trażmissjoni tad-dawl tal-filtru awtomatiku li jibaxxi d-dawl. B'riżultat ta' dan, id-dwal tas-sinjali jew indikaturi ta' twissja jistgħu ma' jidhrux. Barra minn hekk, hemm ir-riskju ta' impulsjoni minhabba kurva akbar (meta r-ras ikollha l-elmu mibuss). L-elmu jnaqqas ukoll il-perċezzjoni tal-awjo u tas-hšana.

Il-modalità sospensjoni

Il-cassette li jiproteġi kontra d-dija għandu funzjoni awtomatika li jinfeta, u din iżżid il-hajja tal-batterija. F'każ li jkun hemm inqas minn 1 lux ta' daww fuq il-cassette li jiproteġi kontra d-dija għal madwar 10 minuti, il-cassette li jiproteġi kontra d-dija jgħel awtomatikament. Sabiex terġa' tngħel il-cassette, iċ-ċelloli solari għandhom jiġu esposti għad-dawl tax-xemx. F'każ li l-cassette li jiproteġi kontra d-dija ma' jkunx jista' jiġi attivata jew ma' jkorrax meta l-ark tal-ivveljar jntxteghel, il-batterij għandhom jiġu sostitwiti.

Garanzja u Responsabbiltà

It-termini tal-garanzja jistgħu jinstabu f-istruzzjonijiet tal-organizzazzjoni tal-bejgħ nazzjonali tal-manifatur. Għal aktar informazzjoni, jekk jogħġbok ikkuntattja lin-negozjanti uffiċjali. Il-garanzja tinghata biss f'każ ta' difetti fil-materjal fil-manifatur. F'każ ta' hsara minhabba użu mhux xieraq, intervent mhux awtorizzat jew użu mhux maħsub mill-manifatur, il-garanzja u r-responsabbiltà huma nulli. Bl-isless mod, ir-responsabbiltà u l-garanzja ma' japplikawx jekk jintużaw partijiet tal-bdii minbarra daww mibjugħa mill-manifatur.

It-tul tal-hajja mistenni

L-elm tal-ivveljar m'għandu l-ebda data ta' skadenza. Il-prodott jista' jintuza sakemm ma' ssehh l-ebda hsara viżibbli jew mhux viżibbli jew ma' jkunux soġġet għal funzjoni hażina.

Applikazzjoni (Quick Start Guide)

- Strixxatar-ras** Aġġustata l-istrixxa ta' aġġustament ta' fuq (p. 4) skont id-das tar-ras tiegħek. Imbutta l'igħwa l-buttna tar-ratchet (p. 4) u dawwar sakemm l-istrixxa tar-ras tkun immuntata b'mod sikur iżda mingħajr pressjoni.
- Distanza mill-għajnejn u inklinazzjoni tal-elm** Id-distanza bejn il-cassette u l-għajnejn tiġi regolata billi jiġu rilaxxati l-buttni tal-issikkar (p. 4). Issetta ż-żewġ naħat bil-istess mod u b'bilancjajhom. Imbagħad, erġa' issikka l-buttni tal-issikkar. L-inklinazzjoni tal-elmu tista' tiġi aġġustata bil-buttna li ddur (p. 5).
- Level ta' protezzjoni** L-issettjar tal-level ta' protezzjoni jista' jiġi aġġustat manwalment billi ddawwar il-buttna tal-potenzjometri (p. 8). Tista' tirregola l-protezzjoni minn SL 9 sa SL 13.
- Sensitività** Il-buttna tas-sensitività (p. 8) taġġusta s-sensitività tad-dawl ambjentali.
- Regolatur tal-hinijiet tal-fluħ** Ir-regolatur tal-hinijiet tal-fluħ (Delay) (p. 8) jippermettelek teqgħel id-dewmien tal-fluħ minn skur għal ċar. Il-buttna rotatarja tippermetti aġġustament stabbli minn skur għal ċar ta' bejn 0.05 - 1.0 s.

Tindif u Diżinfekzjoni

Il-cassette li jiproteġi kontra d-dija u l-lenti tal-protezzjoni għandhom jiġu mnađđa regolarment b'biċċa drapp raħba. Tużax materjal tal-tindif qawwi, solvanti, alkohol, jew abrazivi li jkun fihom materjali tal-tindif li jorokru. Lenti mibruxa jew dannegġati għandhom jiġu sostitwiti.

Hżin

L-elm tal-ivveljar għandu jinħażen f'temperatura ambjentali u f'post fejn l-umidità tkun baxxa. Sabiex il-hajja tal-batterija titalawwal, aħzen l-elm li imballaġġ oriġinali tiegħu.

Sostituzzjoni tal-lenti tal-kaver ta' quddiem (p. 4-5)

- Zomm il-għwienah tal-lenti tal-kisi ta' quddiem
- Imbotta l-lenti kontra n-naħa opposta tal-qafas ta' l-istiva
- Nehhi l-lenti ġent
- Zomm il-għwienah tal-lenti tal-kisi ta' quddiem il-ġilda

- Imbotta l-lenti kontra n-naħa opposta tal-qafas ta' l-istiva
- Dahhal il-lenti fil-kontenitur

Bdii tal-batterija (p. 5)

Il-cassette li jiproteġi kontra d-dija għandu batterij sostitwibbli taċ-ċelluli tal-litju tal-tip CR2032. Il-batterij għandhom jiġu sostitwiti meta l-LED tal-cassette iħtept aħdar.

- Nehhi b'attenzjoni l-għatu tal-batterija
- Nehhi l-batterij u armi skond ir-regolamenti nazzjonali għal skart speċjali
- Uża batterij tal-tip CR2032 kif muri
- Zomm b'attenzjoni l-għatu tal-batterija

F'każ li l-cassette li jiproteġi kontra d-dija majskurax meta l-ark tal-ivveljar jntxteghel, iċċekja li l-polantà tal-batterij hija korretta. Sabiex ikkontrolla jekk il-batterij għadx għandhom biżżejjed enerġija, poġġi l-cassette li jiproteġi kontra d-dija f'dawl qawwi. Jekk l-LED iħtept aħdar, il-batterij huma vojta u jridu jibiddu immedjament. F'każ li wara li tbedli l-batterij kif suppost, il-cassette li jiproteġi kontra d-dija ma' jifunzjonax kif xieraq, dan m'għandux jibqa' jintuza u jrid jindbel.

Żmuntar u mmuntar tal-cassette li jiproteġi kontra d-dija (p. 6)

- R move il-pum tal-potenzjometri kif muri neħhi l-ġewż
- Irriaxxa l-molla li żzomm l-iskartoċċ kif muri
- Igbed b'attenzjoni l-iskartoċċ

L-installazzjoni tal-cassette li jiproteġi kontra d-dija ssej fordin inversa.

Soluzzjoni tal-problemi

Il-cassette li jiproteġi kontra d-dija ma' jiskurax

- Aġġusta s-sensitività
- Nadđaf is-sensers jew l-lenti tal-kaver ta' quddiem
- Iċċekja li l-fluss tal-luminiożità fis-senser
- Ibdel il-batterij

Il-level ta' protezzjoni qawwi wisq

→ Issetta leveli oġġa ta' protezzjoni jew uża lenti interna kkulurata

Il-level ta' protezzjoni skur wisq

→ Aħzen level ta' protezzjoni aktar baxx

→ Nadđaf jew ibdel il-lenti tal-kaver ta' quddiem

Il-cassette li jiproteġi kontra d-dija qed iħtept

→ Aġġusta l-pożizzjoni tal-kontroll tal-hin tal-fluħ għal-proċedura tal-ivveljar

→ Ibdel il-batterij (p. 3)

Viżjoni batuta

→ Nadđaf il-lenti tal-kaver ta' quddiem jew il-cassette li jiproteġi kontra d-dija

→ Aġġusta level ta' protezzjoni għal-proċedura tal-ivveljar

→ Zid id-dawl ambjentali

L-elm tal-ivveljar jaġa'

→ Erġa' aġġusta l-issikka l-istrixxa tar-ras

Speċifikazzjonijiet

(Aħna nriservaw id-dritt li nagħmlu tbedliet tekniki)

Level ta' protezzjoni	SL4 (modalità ċara) SL9 - SL13 (modalità skura)
Protezzjoni UV/IR	Protezzjoni massima modaliti ċara u skura
Il-hin tal-tbidli minn ċar għal skur	0.1ms (23°C/73°F) / 0.1ms (55°C/131°F)
Il-hin tal-tbidli minn skur għal ċar	0.05 - 1.0s
Id-dimensjonijiet tal-cassette li jiproteġi kontra d-dija	90 x 110 x 7 mm / 3.55 x 4.33 x 0.28"
Id-dimensjonijiet tal-firxa tal-viżjoni	50 x 100 mm / 1.97 x 3.94"
Provista tal-enerġija	Ċelloli solari, 25kV. Batterij Li3V sostitwibbli (CR2032)
Ponderazzjoni	495 g / 17.4oz
Temperatura tal-tħaddim	-10 °C ~ 70 °C / 14 °F ~ 157 °F
Temperatura tal-hażna	-20 °C ~ 80 °C / 4 °F ~ 176 °F
Klassifikazzjoni skont EN379	Klassi ottikni: 1 Daww infernax: 1 Omogenità: <1 Angolu tad-dipendenza tal-viżjoni: <2
Standards	CE, ANSI, compliance with CS

Parts tal-bdii (paġni 6-7)

- Elmu mingħajr cassette
- Cassette li jiproteġi kontra
- d-dija inkluza saltelegħi
- Lenti tal-kaver ta' quddiem
- Sett tal-istivja 2 (klipp laterali)
- Lenti prolektivna interna
- buttna tal-potenzjometri u kopertura tal-batterija
- strixxa tar-ras li tista' tiġi issikata
- Strixxi li jassorbu l-għaraq

Dikjarazzjoni tal-konformità

Tista' ssib l-indirizz elettroniku fuq l-aħħar paġna.

Avviż legali

Dan id-dokument jikkonforma mar-reqwiżiti tar-Regolament UE 2016/425 Nru. 1.4 tal-Anness I.







Korp notifikat

Għal informazzjoni ddetaljata ara l-aħħar paġna.

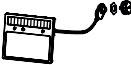
neo p550

			
Model Optrel	neo p550 black	neo p550 green	p550 carbon
Compl. Helmet	1007.000	1007.011	1007.073
SP01	5001.650	5001.661	5001.651

spare part list

	SP01	5001.650/ 5001.661/ 5001.651
	SP02	5012.700
	SP03	5000.250
	SP04	5000.862
	SP05	5000.001
	SP06	5003.250
	SP07	5004.073
	SP08	5004.020

optrel tec ag

industriestrasse 2
ch-9630 wattwil

phone: ++41 (0)71 987 42 00

fax: ++41 (0)71 987 42 99

info@optrel.com

www.optrel.com

1883 CE

Notified body 1883

ECS GmbH

European Certification Service

Hüttfeldstrasse 50

DE 73430 Aalen

Germany



ANSI

compl. with CSA Z94.3



TP TC 019/2011



Serial No.:	Serie-nr.:
No. de série:	Numer serri:
Serien-Nr.:	Ěislo série:
Serienr.:	Дата продажи:
No. di serie:	批 量 號 碼 :
Núm. de serie:	Sorozatszám:
N° de sérieie:	Seri Nr.:
Serienr.:	シリアルはい :
Sarjanro:	Αριθμός σειράς :
Serienr.:	

Date of sale:	Salgsdato:
Date de vente:	Data sprzedazy:
Verkaufsdatum:	Datum prodeje:
Försäljningsdatum:	Штамп дилера:
Data di acquisto:	銷售日期 :
Fecha de venta:	Eladási dátum:
Data da venda:	Satış Zarihi:
Verkoopdatum:	この保証状態 :
Myyntipäiväys:	Ημερομηνία πώλησης :
Købsdato:	

Dealer's stamp:	Forhandlerstempel:
Cachet du revendeur:	Pieczętka sprzedawcy:
Stempel des Händlers:	Razítko prodejece:
Säljarens stämpel:	Серийный №:
Timbro del rivenditore:	經銷商之印章 :
Sello del comerciante:	A kereskedő bélyegzője:
Carimbo do vendedor:	Bayii kaşesi:
Stempel leverancier:	ディーラーのスタンプ :
Myyjän leima:	Σφραγίδα καταστήματος πώλησης:
Forhandlers stempel:	

The product is covered by one or several of the following patents:

US 5,302,815, US 5,571,217, US 6,796,652

US 6,891,681, US 6,887,531

EP 0 580 556, EP 1 277 010

CH 694 384

Additional patents might be pending.



declaration of conformity
<https://www.optrel.com/service/downloads/>

9610.215.03